

# *Salente*

## L7



[www.salente.cz](http://www.salente.cz)

# Vágjunk bele

Köszönjük, hogy a Salente L7 porszívót választotta!

Ez egy csúcstechnológiájú robotporszívó okos tervezéssel, amely navigációs érzékelői és saját algoritmusával segítségével valós időben létrehozza a helyiség térképét, és megtervezi az útvonalat. Kulcsfontosságú tulajdonságai közé tartozik az automatikus takarítás és a kézi beavatkozás nélküli automatikus töltés. Rendkívül nagy szívóteljesítménnyel, nagy kapacitású portartállyal. Iromosható HEPA-szűrővel és külön törlőmodullal rendelkezik. A hatékony takarítási üzemmód porszívózásból és feltöltésből áll.

Az okostelefonra letölthet egy mobilalkalmazást, amellyel valós időben felügyelheti a takarítási térképet és a porszívó üzemi állapotát, kijelölheti a takarítási területet, és megtervezheti, mikor kerüljön sor rá. A porszívót távolról is irányíthatja. A tudomány és a technika megkönnyíti az életet.

Reméljük, hogy termékünkkel maradéktalanul elégedett lesz!

# A termék bemutatása

## Fő funkciók

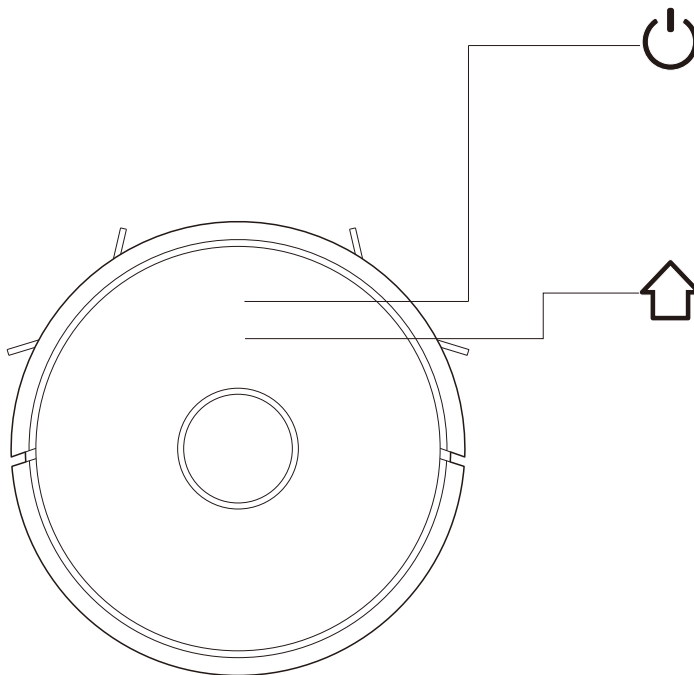

### Takarítás / Ki- és bekapcsolás

- . Rövid gombnyomás: Takarítás/Szünet
- . 3 másodperces nyomás: Bekapcsolás/Kikapcsolás
- . 15 másodperces nyomás: kényszerített kikapcsolás rendkívüli helyzetben.

### Töltés / helyi takarítás

- . Rövid gombnyomás: Töltés / Szünet
- . Hosszú gombnyomás: helyi takarítás

### Jelzés

- . Kék: Normál működés vagy töltés
- . Piros: Rendkívüli állapot vagy lemerült akkumulátor
- . Lila: A készülék nincs csatlakoztatva a hálózathoz

### WiFi resetelése

- . Nyomja egyszerre 3 másodpercig mind a két gombot

# A termék bemutatása

## Az alkatrészek jegyzéke

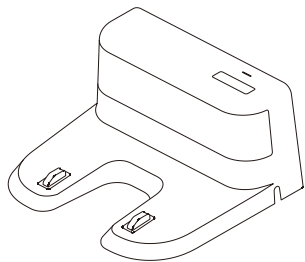

Töltőalapzat x1

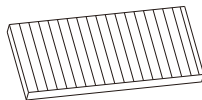

HEPA-szűrő + szivaccszűrő x1

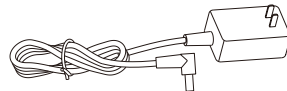

Tápadapter x1

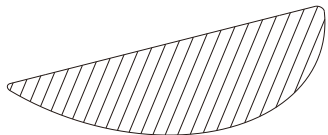

Portartály x1

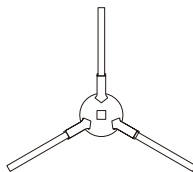

Bal oldalsó kefe x2  
Jobb oldalsó kefe x2

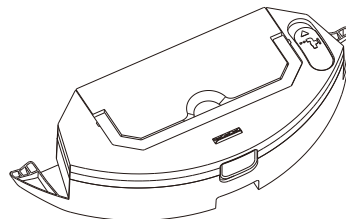

2 in 1 Elektromosan  
vezérelt víztartály

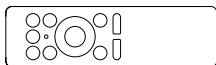

Távírányító

# A termék bemutatása

## Robotporszívó

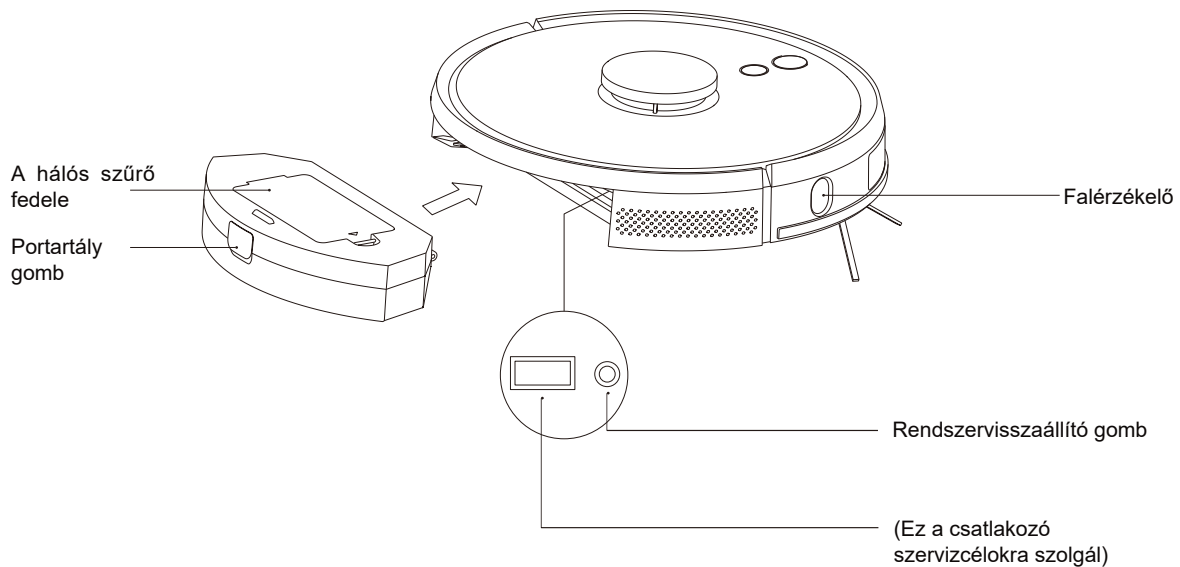

# A termék bemutatása

## Érzékelők és szerkezet

LDS (lézeres  
érzékelőrendszer)  
lézeres érzékelő

Ütközésgátló  
érzékelő  
Infravörös  
töltésérzékelő

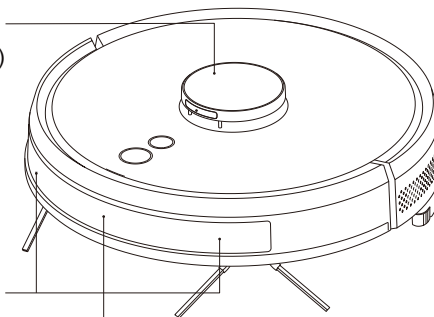

Leesés elleni szenzor

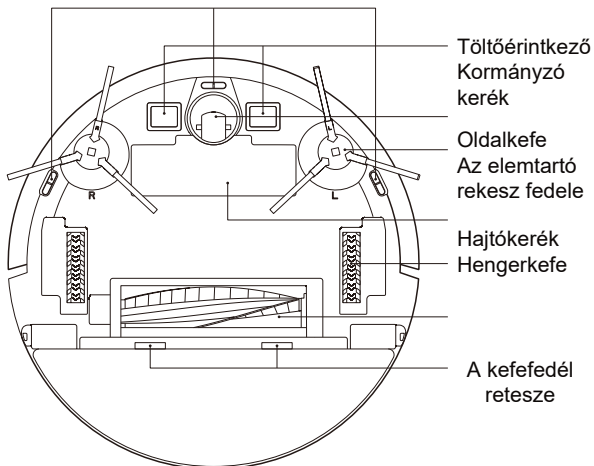

Töltőérintkező  
Kormányzó  
kerék

Oldalkefe  
Az elemtartó  
rekesz fedele

Hajtókerék  
Hengerkefe

A kefedél  
retesze

# A termék bemutatása

## Töltőalapzat

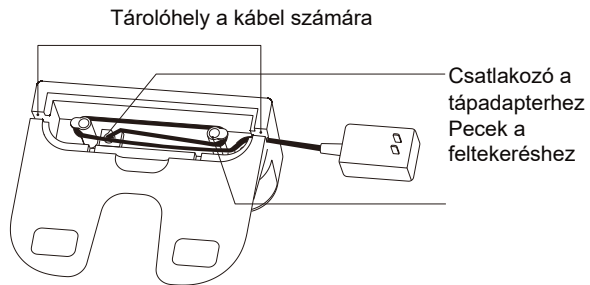
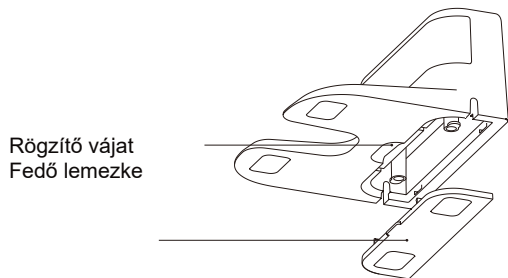
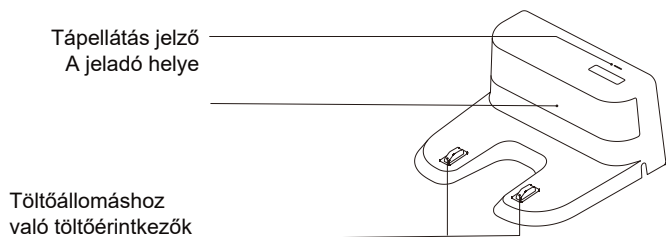

# Telepítés

1 Csatlakoztassa a tápellátást, és a kábel felesleges részét helyezze a kábeltároló rekeszbe

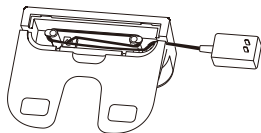

2 A töltőalapot tegye a falhoz, és csatlakoztassa a tápellátást

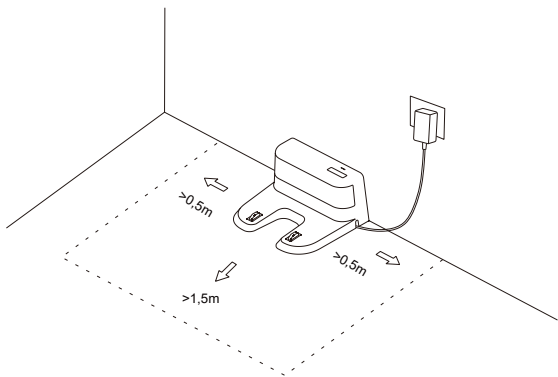

## Megjegyzés

Az alapot oldalai mentén hagyjon legalább 0,5 m, előtte pedig 1,5 m szabad helyet.

Ha a tápkábel függőlegesen vezet a földre, a porszívó beleakadhat, és megszakíthatja a töltőalapot tápellátását.

A töltéskijelző bekapcsolt tápellátás mellett világít, a töltés befejezése után kialszik

3 A töltőalapot ne mozgassa feleslegesen, és ne tegye ki közvetlen napfénynek

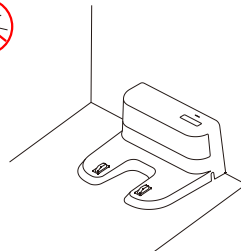

## Megjegyzés

Ha az alapot áthelyezi, a porszívó elveszítheti a tájékozódási képességét és a takarítási térképet. Amikor a porszívót újraindítja, ismét létrehozza a térképet és megjegyzi, de az új térképről hiányozhatnak a tiltott helyek és más területek

A közvetlen napfény megszakíthatja a töltőállomás jelét, ami megakadályozhatja a porszívót a visszatérésben

4 Az oldalkefe felhelyezése

Győződjön meg róla, hogy a bal (L) és a jobb (R) oldalkefe egyezik az alsó borításon feltüntetett L és R betűvel, nyomja meg a L-t és R-t, és amikor egy kattánást hall, a kefék fel vannak szerelve

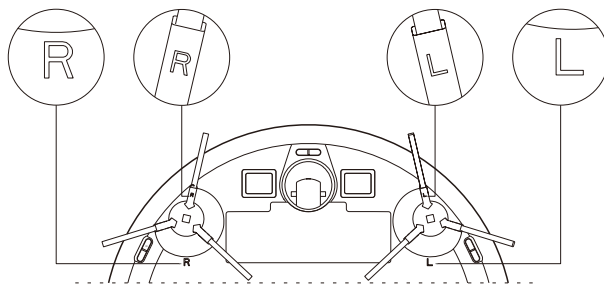



# Telepítés

## 5 Elindítás és töltés

Egy hosszú gombnyomással a porszívót kapcsolja be . Töltse fel a töltőalapon, ha a töltésjelző normálisan világít

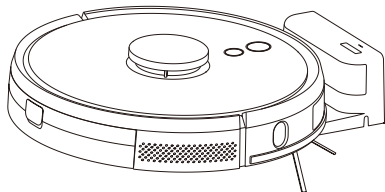

Megjegyzés: Ha a porszívót nem lehet beindítani, mert lemerült az akkumulátor, várja meg, míg feltölt az alapon, a töltés után magától beindul. A készülék normálisan működik, ha legalább 20%-ig fel van töltve.

## 6 Csatlakoztassa a mobilalkalmazást (ez a lépés kihagyható)

Olvassa el a WiFi hálózathoz történő csatlakoztatásra vonatkozó utasításokat, majd csatlakoztassa a mobilalkalmazást

## 7 Kezdje meg a takarítást

A tápellátás bekapcsolása után a takarítást a készüléken lévő gomb  rövid megnyomásával indíthatja el, vagy használhatja a mobilalkalmazást is. (ha ideiglenesen szüneteltetni akarja a takarítást, nyomja meg bármelyik gombot)

Megjegyzés

A robotporszívót nem lehet kifolyt folyadék feltakarítására használni

Ha az akkumulátor kapacitása 20% alá süllyed, a porszívó leáll. Töltse fel az akkumulátort

A porszívó automatikusan visszatér a töltőállomásra, ha a kapacitása 20%-ra süllyed, kikapcsol, és amint a kapacitás eléri a 80%-ot, folytatja a takarítást

A porszívó használata előtt távolítsa el a padlóról a különböző kábeleket (a töltőállomását is), és minden olyan tárgyat, ami a takarítás során kárt tehet a kefében, ha beleakad.

## 8 A törlőmodul telepítése

A törlőmodul telepítése: a törlőrongyot helyezze a víztartály alá

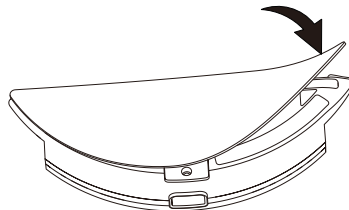

### 2 in 1 Elektromosan vezérelt víztartály

Megjegyzés: A rongyot a takarítás után öblítse ki, hogy jó állapotban maradjon

# Telepítés

A víztartály megtöltése: csúsztassa el a fedelet, és töltsé meg vízzel

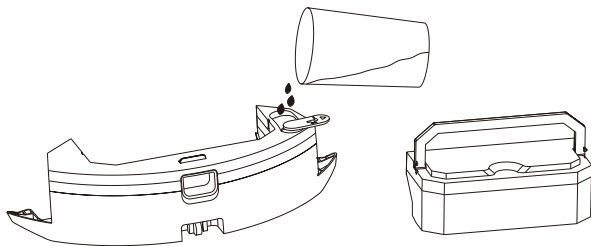

2 in 1 Elektromosan vezérelt víztartály

A modul felszerelése: A modult csúsztassa vízszintesen a robot hátsó részébe. A modul akkor van jól feltéve, ha egy kattantást hall

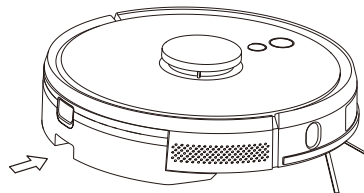

2 in 1 Elektromosan vezérelt víztartály

## 9 Húzza ki a törlőmodult

Amikor a porszívó befejezi a takarítást, nyomja meg a víztartály közepén lévő gombot, hogy a törlőmodult hátrafelé ki lehessen húzni. Öntse ki a vizet a tartályból, öblítse ki a törlőrongyot (takarítás közben a robotot ne mozgassa és ne fordítsa fel)

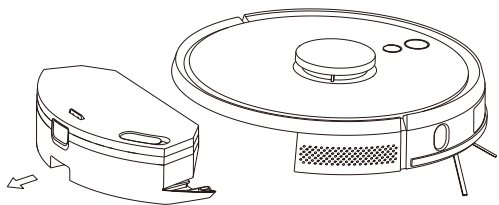

2 in 1 Elektromosan vezérelt víztartály

# Telepítés

## 10 A törlőmodullal kapcsolatos utasítások

A törlőmodult biztonsági okokból ne hagyja a porszívóban az akkumulátor töltése alatt és ha nem akarja használni.

Ne töröljön vele szőnyeget. Annak érdekében, hogy a porszívó a törléskor kihagyja a szőnyeget, állítsa be a mobilalkalmazás-ban tiltott területek.

Ha vizet kell utántöltenie vagy ki akarja öblíteni a törlőrongyot, állítsa le a tisztítást, a törlőmodult húzza ki, majd a 8 és 9 pontban leírt lépések alapján tegye vissza. Eközben a porszívót ne mozgassa és ne fordítsa fel, mert elveszíti a tájékozódási képességét és a térképet.

A törlés funkció hozzájárul a precízebb takarításhoz, de nem tud makacs foltokat eltávolítani, és nem helyettesíti a kézi munkát.

# Kezelési utasítások

## Be-/kikapcsolás

Hosszan (3 mp) nyomja meg a gombot , az indikátor kigyullad, és a porszívó bekapcsol.

Ha a porszívó készenléti üzemmódban van, nyomja meg hosszan (3 mp) a gombot , az indikátor kialszik és a porszívó kikapcsol.

MEGJEGYZÉS: Töltés közben a porszívót nem lehet kikapcsolni

## Takarítás/Szünet

A készülék beindítása után röviden nyomja meg a gombot , vagy a mobilalkalmazás segítségével indítsa el a takarítást. Ha szüneteltetni akarja a takarítást, nyomja meg bármelyik gombot.

### Megjegyzés

A robotporszívót nem lehet kifolyt folyadék feltakarítására használni

Ha az akkumulátor kapacitása 20% alá süllyed, a porszívó leáll. Töltse fel az akkumulátort. A porszívó automatikusan visszatér a töltőállomásra, ha a kapacitása 20%-ra süllyed, kikapcsol, és amint a kapacitás eléri a 80%-ot, folytatja a takarítást. A porszívó használata előtt távolítsa el a padlóról a különböző kábeleket (a töltőállomásért is), és minden olyan tárgyat, ami a takarítás során kárt tehet a kefében, ha beleakad.

## Töltés

Automatikus üzemmód: A porszívó a munka befejezése után automatikusan visszatér a töltőállomásra.

Kézi üzemmód: Megállított állapotban a gomb  megnyomásával folytathatja a töltést, vagy ha a porszívót mobilalkalmazással vezérli és éppen tölt, az indikátor folyamatosan kigyullad és kialszik.

Megjegyzés: Ha a porszívó nem találja a töltőalapot, automatikusan visszatér startpozícióba. Ebben az esetben kézben vigye a töltőalapzatra.

# Instrukciók

## Takarítási üzemmódok

Bekapcsolás után a porszívó átvizsgálja a területet, és generál egy térképet, amelyet okosan feloszt több részre. Ezeket a területeket aztán egymás után, a falra párhuzamosan takarítani kezdi, hatékonyan és pontosan a takarítási útvonal terve szerint szerpentin formában. A robot a munka befejezése után automatikusan visszatér a töltőállomásra.

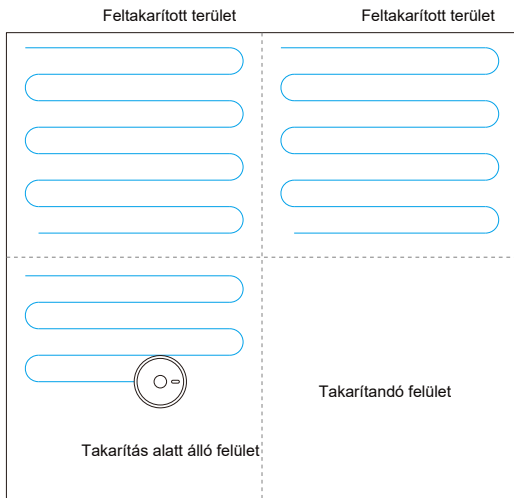

### Megjegyzés:

Ha a porszívó takarít, ne mozgassa feleslegesen és főleg gyakran. Ha el kell mozdítania, igyekezzen az eredeti helyére visszatenni. Amikor folytatja a munkát, a gép megpróbál tájékozódni. Ha ez sikerül, folytatja a munkát a megtervezett útvonalon. Ha nem sikerül tájékozódni, megszakítja az eredeti feladatot, új térképet készít, és elkezd a takarítást. Ekkor előfordulhat, hogy nem találja a töltőállapotot.

## Helyben takarítás

Ha egy bizonyos helyet alaposabban kell kitarítani, jelölje meg a mobilalkalmazásban az illető pontot, a porszívó automatikusan a közelébe megy, és a megjelölt pontot középpontként használva feltakarít egy 1,5 m x 1,5 m felületet.

## Részleges takarítás

Ha a porszívót nem lehet mobilalkalmazással vezérelni, vigye arra a helyre, ahol takarítani akar. Hosszan (3 mp) nyomja meg a gombot  és a porszívó egymás után kétszer kitarít egy 1,8 m x 1,8 m felületet.

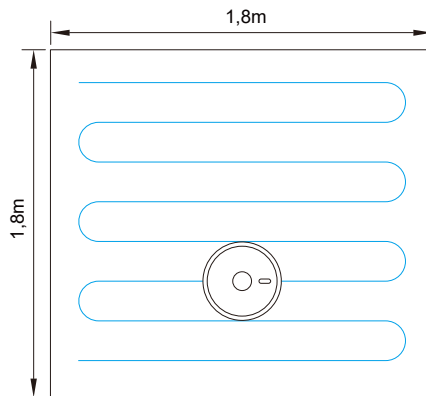

# Utasítások

## A felhasználó által meghatározott terület takarítása

A mobilalkalmazásban állítsa be a takarítandó terület méretét és elhelyezkedését. Egy vagy több területet állíthat be. A porszívó a területeket a beállításoknak megfelelően kitakarítja.

## Tiltott terület

A mobilalkalmazás segítségével állítson be egy vagy több tiltott területet. A porszívó a takarítás során ezeket a területeket kihagyja.

## Megjegyzés

A porszívó navigációs hiba, nem működő érzékelő miatt vagy egyéb okból behatolhat a tiltott területekre.



A tartósan tiltott terület érvénytelenné válhat, ha áthelyezik a töltőalappzaton vagy a bútorokat. Ezért lehetőleg hagyja, hogy a porszívó felesleges beavatkozás nélkül takarítson.

A tartósan tiltott terület elveszhet, ha a porszívó új térképet készít.

## Tervezett takarítás

A takarítást a mobilalkalmazás segítségével lehet megtervezni. A porszívó a beállított időnek megfelelően elkezd takarítani, majd visszatér a töltőalappzatra.

## WiFi resetelése

Ha a mobiltelefon a router konfigurációja, a jelszó módosítása vagy egyéb ok miatt nem tud csatlakozni a porszívóhoz, nyomja meg egyszerre a  és a  gombot legalább 3 másodpercre, amíg meg nem hallja a „WiFi has been reset” (a WiFi újraindult) hangüzenetet, az indikátor lassan lilán villogni kezd.



## DND (Ne zavarj) üzemmód

DND (Ne zavarj) üzemmódban a porszívó nem takarít automatikusan, és nem ad hangüzeneteket sem. A DND üzemmód intervallumait a mobilalkalmazással lehet elindítani vagy módosítani.

## A szívóteljesítmény beállítása

A mobilalkalmazással csendes, normál és magas szívóteljesítményt tud beállítani.

## A vízmennyiség beállítása (csak elektromosan vezérelt víztartály esetén)

A mobilalkalmazással kis, normál és magas vízfelhasználást tud beállítani.

# Utasítások

## Útmutató a távirányítóhoz

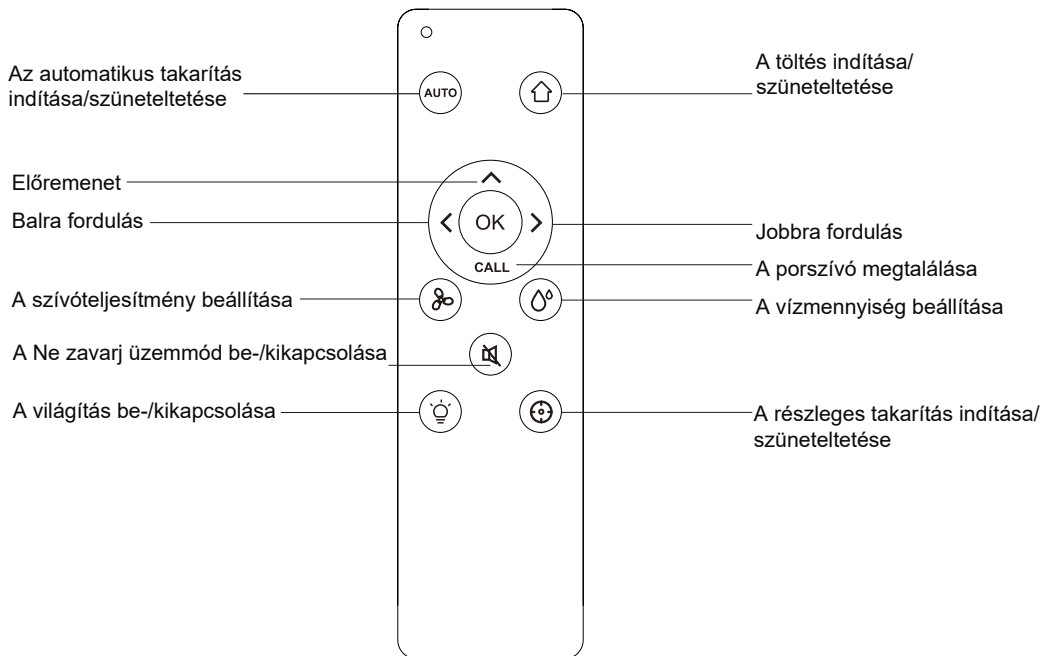

# Napi karbantartás

## A hengerkefét rendszeresen tisztítsa

1. A porszívót fordítsa fel, és nyomja meg a borítás reteszét, hogy ki lehessen venni a főkefét.
2. Egy kis kefével távolítsa el a port a kefe külső és belső oldaláról.
3. Tegye vissza a főkefét, és addig nyomja be a borítást, hogy a retesz kattanjon.

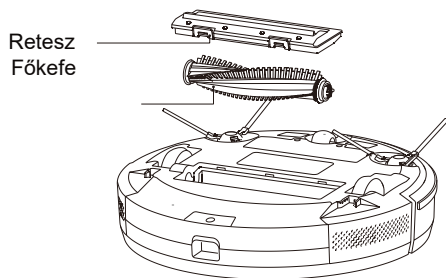

## Az oldalsó kefét rendszeresen tisztítsa

1. A porszívót fordítsa fel, és felfelé húzza le az oldalsó kefét
2. Távolítsa el a hajszálakat és a szennyeződéseket, és helyezze vissza az oldalsó kefét
3. Győződjön meg róla, hogy a bal (L) és a jobb (R) oldalkefe egyezik az alsó borításon feltüntetett L és R betűvel, nyomja meg az L-t és R-t, és amikor egy kattantást hall, a kefék fel vannak szerelve.

Megjegyzés: Az oldalsó keféket 3-6 havonta cserélje, hogy a takarítás minősége ne romoljon.

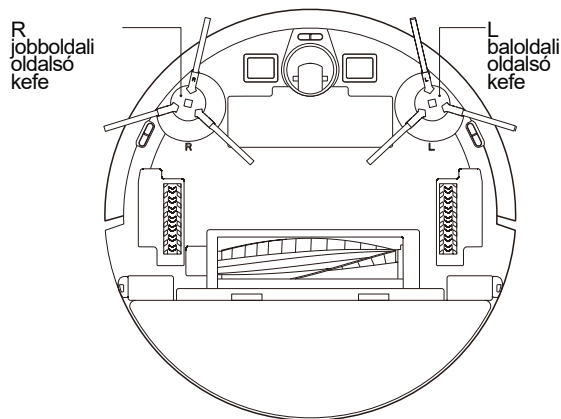

# Napi karbantartás

Rendszeresen tisztítsa a portartályt és a szűrőket

1. Nyomja meg a gombot, és a portartályt hátrafelé húzza ki

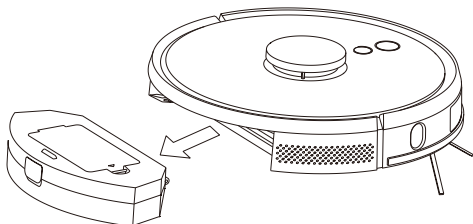

2. Nyissa ki és tisztítsa ki a portartályt

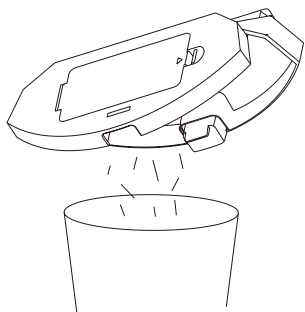

A hálós szűrőt rendszeresen tisztítsa

1. Hosszabb ideig tartó működés után vegye ki a szűrő hálóját, a szivacsot és a HEPA-szűrőt
2. A hálót, a szivacsot és a HEPA-szűrőt mossa ki vízben
3. Rázza le a vízcseppeket, és alaposan szárítsa meg természetes módon.
4. Száradás után sorban szerelje vissza a szűrő hálóját, a szivacsot, a HEPA-szűrőt.

A szűrő hálója

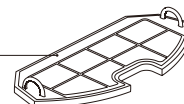

Gomb

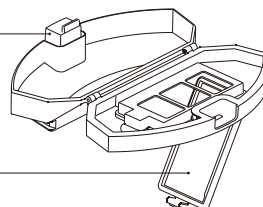

A szűrő fedele

Szivacs

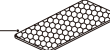

HEPA

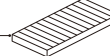



# Napi karbantartás

Rendszeresen tisztítsa a portartályt és a szűrőket

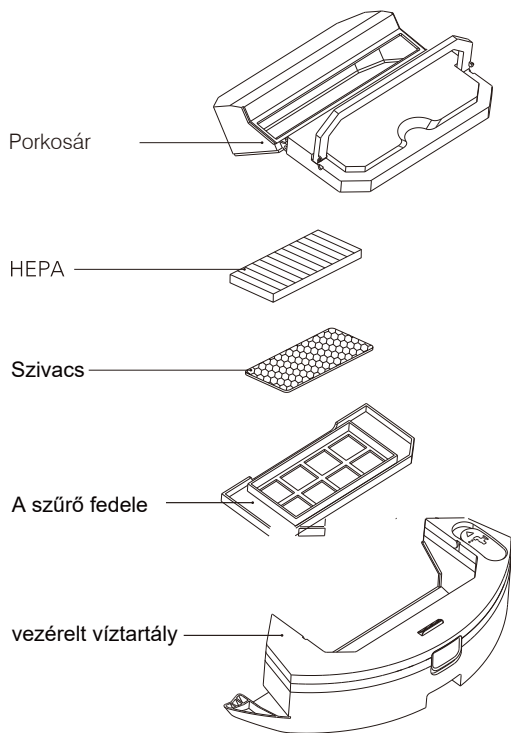

2 in 1 Elektromosan vezérelt víztartály

# Napi karbantartás

## A törlőmodult rendszeresen tisztítsa

1. Távolítsa el a rongyot (mop) és öntse ki a vizet a tartályból.

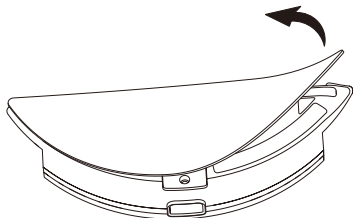

Elektromosan vezérelt víztartály

2. Mossa ki a mopot, hagyja megszáradni, és szárítsa meg a víztartályt is.

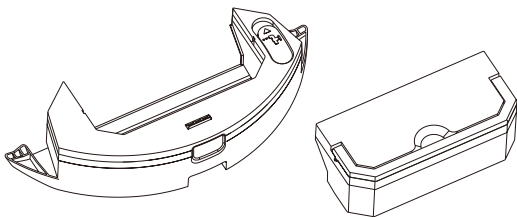
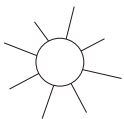

2 in 1 Elektromosan vezérelt víztartály

## Az érzékelőt rendszeresen tisztítsa meg

Egy puha törlőronggyal tisztítsa meg az érzékelőket.

1. Tisztítsa meg a fal érzékelésére szolgáló szenzorokat a jobboldalon
2. A három leesés elleni szenzort a porszívó alján.
3. Az infravörös ütközésgátló érzékelőt a robot elején.
4. A radaros ütközésgátló érzékelőt a robot tetején.
5. Az elektromos ütközésvédőt és a töltőalaphoz való csatlakozásra szolgáló érintkezőket a porszívó alján.
6. A jel adó helyét a töltőalapon.

Leesés elleni szenzor

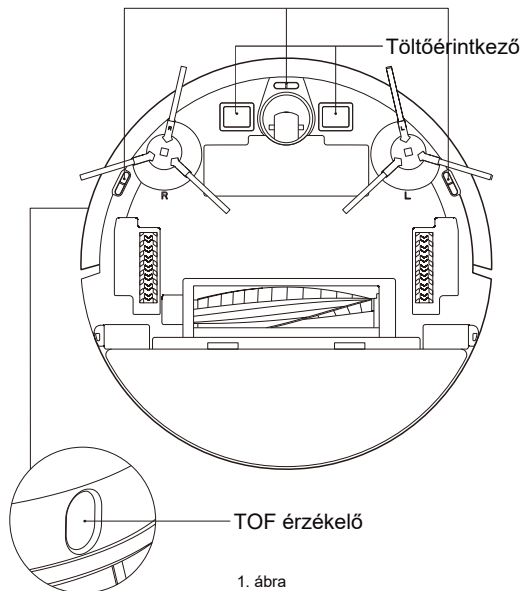

1. ábra

# Napi karbantartás

Az érzékelőt havonta tisztítsa

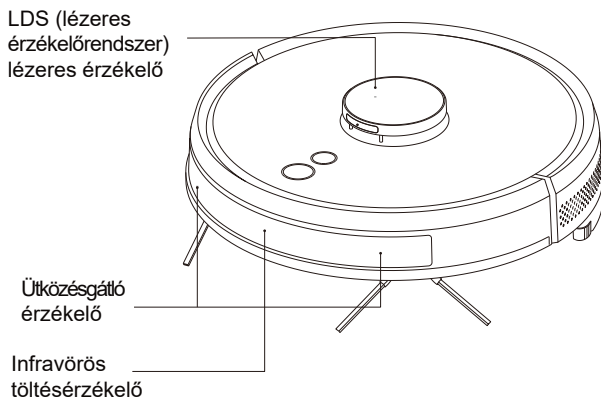

2. ábra

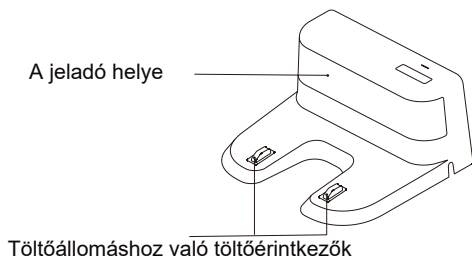

3. ábra

Akkumulátor

A porszívó nagy teljesítményű lítium-ion akkumulátorokkal rendelkezik. Az akkumulátor kapacitásának megőrzése érdekében a mindennapos használat során a porszívó mindig legyen feltöltve.

Ha a porszívót hosszabb ideig nem használja, kapcsolja ki, és tegye el. Legalább 3-havonta egyszer töltsse fel, hogy a túlzott lemerülés ne okozzon kárt benne.

A firmware frissítése

A firmware frissítése mobilalkalmazás segítségével. Ha a firmware-hoz új verzió jelenik meg, alkalmazza az utasítások szerint. A firmware frissítése során akkumulátornak legalább 50%-os töltöttségi szinten kell lennie, ezért érdemes a porszívót a töltőalapzatra tenni.

Rendszervisszaállító gomb

Vegye ki a portartályt, távolítsa el a gumidugót, és nyomja meg a Reset gombot (ld. 3. oldal).



# Salente Robot

## Kapcsolat Wizard



1. Töltse le a Salente Robot alkalmazást a Google Play vagy Apple store áruházakból. Egyszerűen is hozzáférhet az alkalmazáshoz a QR kód beszkennelésével. Egyéb esetben keressen rá a „Salente Robot“ kifejezésre.

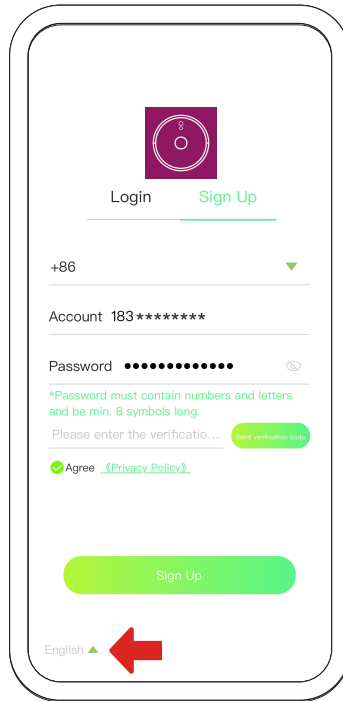

2. Az új felhasználóknak először regisztrálniük kell és létrehozni egy új felhasználói fiókot. A nyelvi beállítást is megváltoztathatja ezen a felületen.

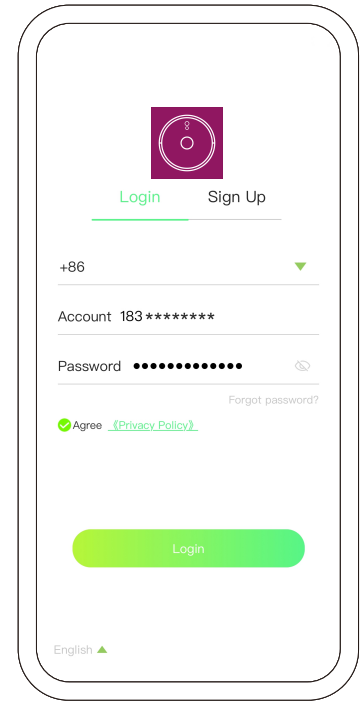

3. Meglévő felhasználói fiókkal be tudnak jelentkezni a Salente Robot alkalmazásba.



# Salente Robot

## Kapcsolat Wizard

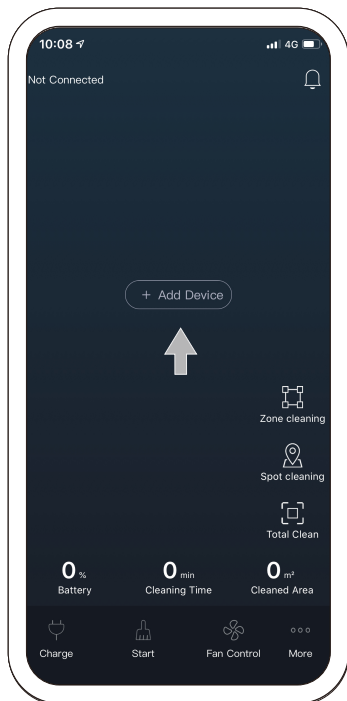

4. Nyomja meg a „+” jelet, hogy az eszközt hozzáadja.

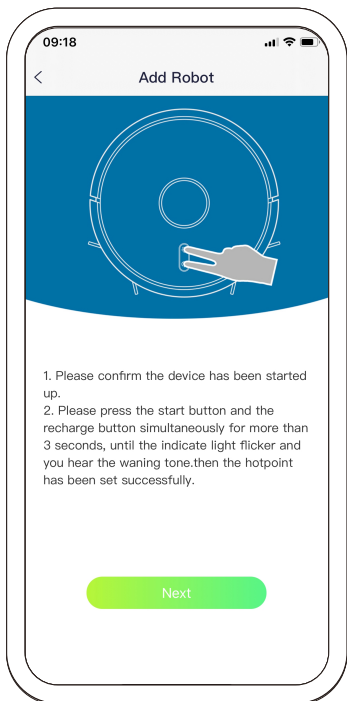

5. Kövesse a lépéseket ahhoz, hogy újraindítsa a wifi eszközt és válassza ki a „Next”-et.

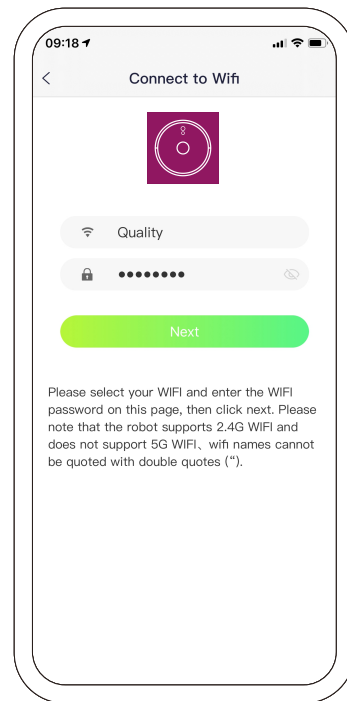

6. Írja be a Wi-Fi jelszavát és nyomja meg a „Next”-et



# Salente Robot

## Kapcsolat Wizard

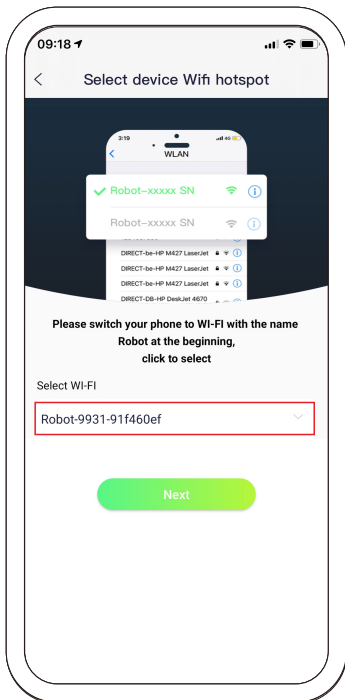

7-A. Android készülékhez –  
Csatlakozzon a „Robot-xxx”-hez  
és erősítése meg a következő  
lépést.

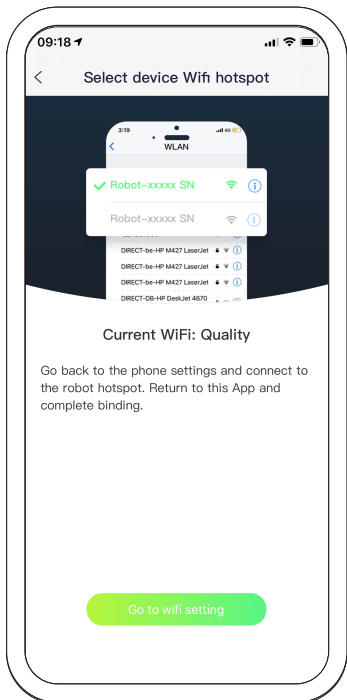

7-B. iPhone (iOS) készülékhez – Nyomja meg a „WiFi settings/ beállítások” gombot, menjen a telefon hálózati beállítások fejezetéhez és csatlakodjon a „Robot-xxx” kapcsolathoz, ezután térjen vissza az alkalmazáshoz hogy a telepítést befejezze.

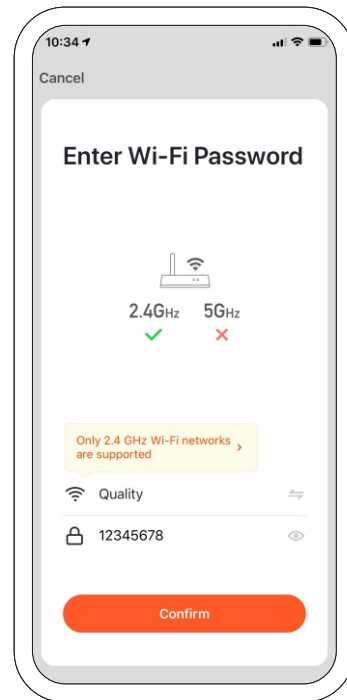



# Salente Robot

## Kapcsolat Wizard

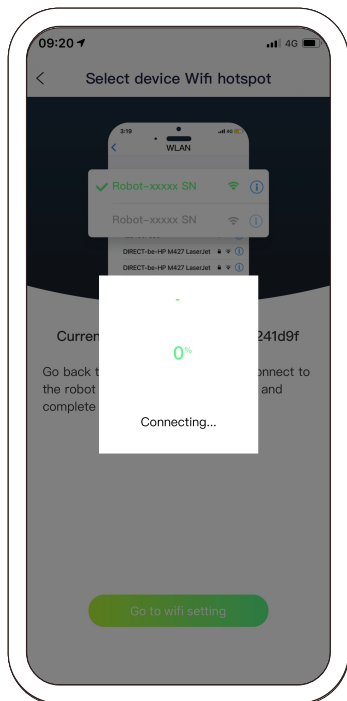

8. Csatlakozás...

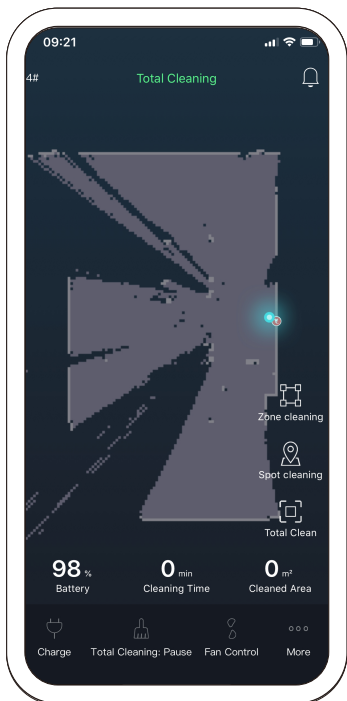

9. Csatlakozott. Alkalmazás asztallap

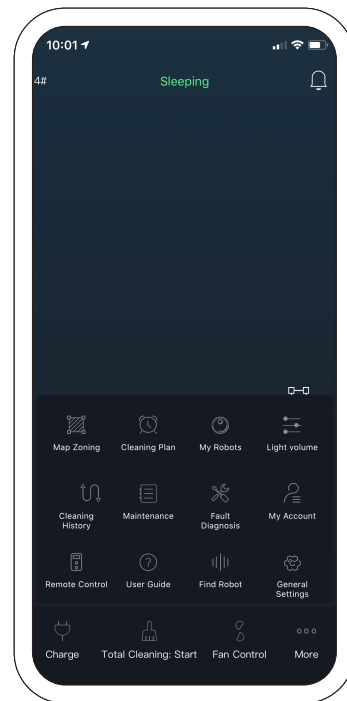

10. Asztallap opciók



# Salente robotporszívó

## Útmutató az alkalmazás használatához

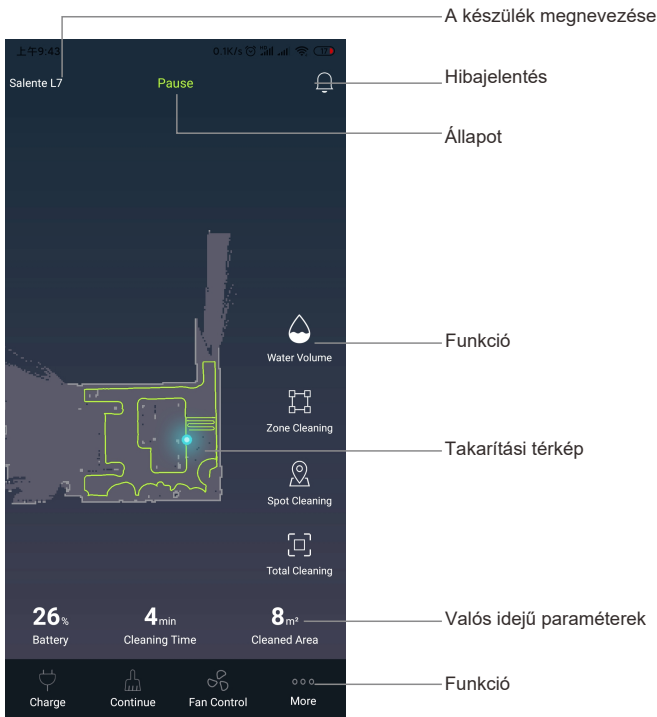

A készülék neve: az éppen csatlakoztatott porszívó neve.  
Hibajelentés: A hibajelentésekben szerepel a porszívó és a takarítási folyamat hibája.

Állapot: A porszívó aktuális üzemelési állapota

A vízmennyiség: a víz adagolás elektromos ellenőrzése feltörlésnél.

Egy övezet takarítása: a térképen kiválasztott terület takarítása

Egy pont takarítása: egy helyre összpontosított takarítás a térképen kiválasztott övezetekben.

Teljes takarítás: az egész ház takarítása

Takarítási térkép: a takarítás valós időben történő ellenőrzése.

Valós idejű paraméterek: az akkumulátor töltöttségének, a takarítási időnek és a kítakarított övezetnek a megjelenítése.

Töltés: Ennek a nyomógombnak a megnyomásával a porszívó visszatér a töltőbázisra és töltés üzemmódba áll.

Folytatás / Megállítás: Ennek a nyomógombnak a megnyomásával a porszívó a takarítást megszakítja, illetve folytatja.

Szívóerő mértéke: Kezelje a porszívó szívóerejét (3 teljesítményszint).

Egyéb: Az Egyéb menüpontban megtalálható a porszívó figyelemmel kísérése, a takarítás tervezése, a porszívó adatai, a takarítás feljegyzései, az energiafogyasztás, a lámpa beállítása, a hangerő, a hibaelhárítások, tájékoztatás a fiókról, a kezelő használata, a termék leírása, a robotporszívó hívása.



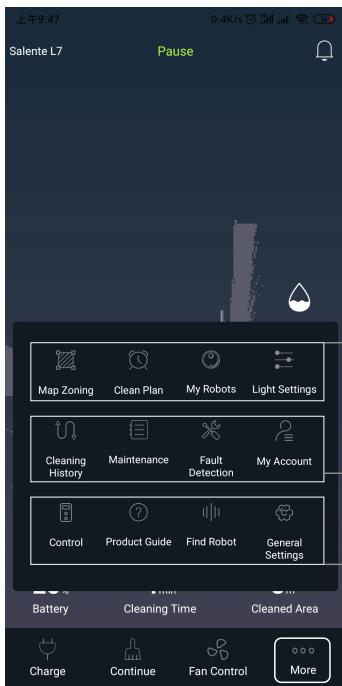

Övezet kiválasztás

A takarítás tervezése

Tájékoztatás a porszívóról

További beállítások

A takarítás története

Karbantartás

Hibakeresés

A fiók

Kezelés

A termék használati útmutatója

Találj meg

Fő beállítások

Övezet kijelölése: nyomja meg a nyomógombot, alakítson ki új övezetet és adja meg az övezet nevét. Ezután a térképen lévő keretet tolja át és válassza ki az övezet állapotát. Normál takarítás (egyszeri takarítás), Dupla takarítás (kétszeres takarítás), Tiltott övezet (a tiltott övezet kiválasztása, amelyben tilos a takarítás), ezt követően pedig válassza az Elmentés nyomógombot.

Az övezet beállítása sikeres volt. Ezt követően válassza ki a takarítási övezetet, nyomja meg a Start nyomógombot és a porszívó megkezdí a kiválasztott hely takarítását.

Takarítási terv: válassza ki a takarítás tervezett idejét. A porszívó a takarítást automatikusan elkezdí. Beállítható továbbá a Ne zavarjanak üzemmód, amelynél a porszívó semmilyen hangüzenetet nem közöl.

Tájékoztatás a porszívóról: A porszívó beállítása, a porszívó nevének megváltoztatása, a porszívó megosztása más felhasználóval és a kezelés átkapcsolása a csatlakoztatott porszívók között. A „+” jelre kattintva új porszívót adhat hozzá.

További beállítások: kapcsolja be- vagy ki a lámpát és módosítsa a hangos jelentések hangerejét. A takarítás története: Nézze át a takarítások történetét és használja a takarítások történetének térképét; itt törölheti az összes jelenlegi tájékoztatást a térképen, beleértve a takarítási övezeteket és a tiltott övezeteket is, stb. A porszívónak a térképet újra be kell töltenie.

Karbantartás: Ellenőrizze az akkumulátor jelenlegi töltöttségi szintjét; az akkumulátor cseréjét követően a porszívó újraindítására (restart) van szükség.

Hibakeresés: Ellenőrizze, hogy a porszívó alkatrészeinek a jelenlegi állapota hibamentes.

A fiók: tájékoztatás a fiók adatairól, megváltoztathatja jelszavát, kijelentkezés a fiókból, stb.

Kézi vezérlés: a porszívó kézi vezérlése, a takarítás a kiválasztott helyen kezdhető el.

A termék használati útmutatója: tájékoztat a porszívó alkatrészeiről, a hibák elhárításáról, a napi karbantartásról és további adatokról.

Találj meg: Ennek a nyomógombnak a megnyomásával a porszívó hangüzenetet küld.

Fő beállítások: Itt nyerhet tájékoztatást az alkalmazás frissítéséről, a porszívó adatairól, itt módosíthatja a nyelvet és az üzenetek hangját.

# Egy övezet takarítása

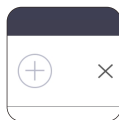
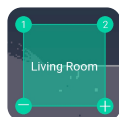
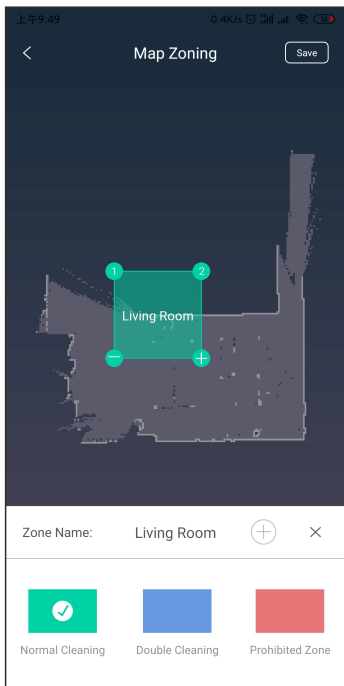

1-es ábra.

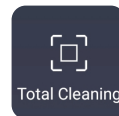
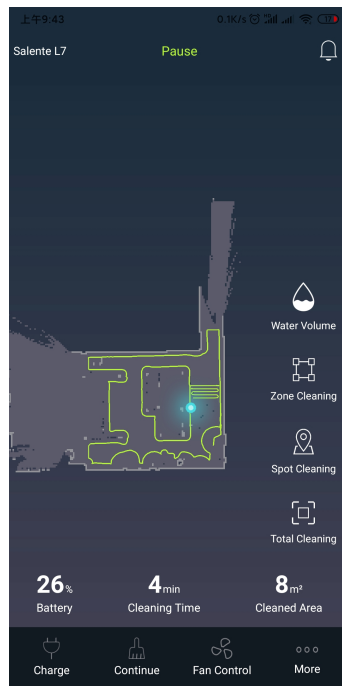

2-es ábra.

1. Válassza a „Térkép övezetekre osztását”, jelöljön ki új övezetet és nevezze el az övezetet. Ezt követően tolja át a térképen lévő keretet (1-es ábra) és válassza ki a takarítás típusát az adott övezetnek: Normál takarítás (egyszeri takarítás), Dupla takarítás (kétszeres takarítás), Tiltott övezet (a tiltott övezet kiválasztása), ezt követően pedig válassza az Elementés nyomógombot. Az övezet beállítása sikeres volt.

2. A főmenüben válassza ki az „Egy övezet takarítása” pontot, válassza ki az övezetet, nyomja meg a Start gombot és a porszívó elkezd a kiválasztott hely takarítását. A porszívó a takarítás befejeztével töltő üzemmódba áll be.

Válassza ki az övezetet és a „+” jelre kattintva bővítheti az üzemmódokat, míg a „-” jelre kattintva csökkentheti azokat. Kattintson a „⊕” ikonra új övezet hozzáadása céljából, vagy válassza az „x” jelet övezet törléséhez.

## A terület célirányos takarítása (Spot)

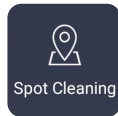
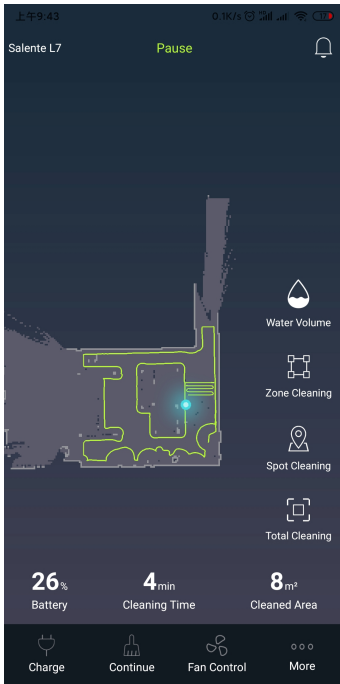

3-as ábra

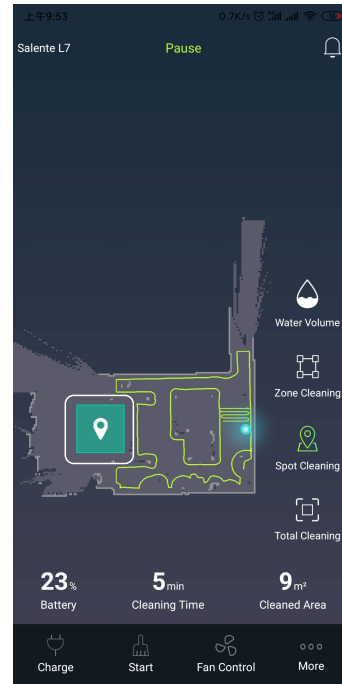

3-as ábra

Válassza az „Egy pont takarítása” üzemmódot (3-as ábra) és húzza át az ikont arra a helyre, ahol a takarítást kezdeni szeretné (lásd a 4-es ábrát). Nyomja meg a Start nyomógombot, a porszívó átáll a kiválasztott helyre és elkezd a kétszeres takarítást az 1,5 m x 1,5 m-es területen.

# Szokásos problémák

Hiba	Megoldás
A porszívót nem lehet bekapcsolni	<ul style="list-style-type: none"><li>• Ha az akkumulátor lemerült, tegye a porszívót a töltőalapzatra, hogy az érintkezőik összekapcsolódjanak, a készülék automatikusan bekapcsol (teljes lemerülés esetén csak néhány pillanatnyi töltés után kapcsol be).</li><li>• Ez 0 °C alatti és 50 °C feletti környezeti hőmérséklet esetén fordulhat elő, 0-40 fok között használja a készüléket.</li></ul>
A porszívó nem tölt	<ul style="list-style-type: none"><li>• Vegye le a porszívót az alapzatról, ellenőrizze, hogy világít-e az alapzat kontroll-lámpája, és hogy megfelelően csatlakoztatva van-e a tápadapter mindkét kábele.</li><li>• Ha a porszívó nem érintkezik tökéletesen az alapzattal, tisztítsa meg minden érintkezőt, esetleg próbálja meg az oldalsó keféét féltrevenni.</li></ul>
A porszívó nem tölt fel teljesen	A porszívó túl messze van a töltőalapzattól, vigye közelebb, és próbálja meg újra.
Szokatlan viselkedés	A porszívót kapcsolja ki, majd be.
Szokatlan zaj működés közben	A főkefére, az oldalsó kefékre vagy a kerekekre idegen tárgyak tekeredhettek fel, kapcsolja ki a porszívót, és távolítsa el a szennyeződések.
A takarítás hatékonysága csökken, vagy kiszóródik a por.	<ul style="list-style-type: none"><li>• A portartály tele van, ürítse ki.</li><li>• A szűrő hálója eldugult, tisztítsa meg vagy cserélje ki.</li><li>• A főkefébe idegen tárgyak akadtak, távolítsa el őket.</li></ul>
Nem sikerül csatlakoztatni a WiFi-hez.	<ul style="list-style-type: none"><li>• A WiFi hálózat jele gyenge, gondoskodjon róla, hogy az egész területet fedje a jel.</li><li>• A WiFi-kapcsolat nem működik megfelelően, indítsa újra, töltsse le az alkalmazás legújabb verzióját, és próbálja meg újra csatlakoztatni.</li><li>• Nem megfelelő jelszót adott meg.</li><li>• A router az 5 GHz-es sávban sugároz, a porszívó viszont csak a 2,4 GHz-es sávban sugárzott jel vételére képes.</li></ul>
A takarítás a tervezett időben nem történt meg.	A tervezett takarítás csak akkor kezdődik meg, ha az akkumulátor legalább 30%-ra fel van töltve.
A porszívó akkor is fogyaszt némi energiát, ha a töltőalapzaton áll.	A porszívó akkor is fogyaszt némi energiát, ha a töltőalapzaton áll, és ez az akkumulátor jobb teljesítménye érdekében kívánatos.
Az első három alkalommal töltés legalább kb. 16 órán keresztül.	A lítiumakkumulátort közvetlenül a töltés után használni lehet, és nem mutat ún. memóriaeffektust.

# Hibaelhárítás

Értesítés	Megoldás
Hiba 1: Oh dear! I cannot find the dust collector (Nem találom a portartályt)	A takarítás a portartály behelyezése után indul el
Hiba 2: Please check if the radar on top has been covered or blocked (Nézze meg, nem fedi vagy árnyékolja-e valami a radar fejét)	(6x6 m-es felületen nincs semmilyen akadály)
Hiba 3: Please place me in a new location and try again (Tegyen máshová, és próbálja meg újra)	Emelje fel, vagy akassza a levegőbe a porszívót
Hiba 4: Please scrub the cliff sensor, and restart me from a new location (Tisztítsa meg a lépcsőérzékelőt, és indítson újra egy másik helyen)	A lépcsőérzékelő le van takarva vagy a levegőben van
Hiba 5: Please scrub the front sensor, and restart me from a new location (Tisztítsa meg az elülső érzékelőt, és indítson újra egy másik helyen)	Az ütközésselhárító infravörös érzékelő szennyeződött vagy le van takarva
Hiba 6: Please scrub the right-hand sensor, and restart me from a new location. (Tisztítsa meg a jobboldali érzékelőt, és indítson újra egy másik helyen)	A falérzékelő szennyeződött vagy le van takarva
Hiba 7: Please scrub the radar housing on top, and restart me from a new location (Törölje meg a radar borítását felül, és indítson újra egy másik helyen)	A radar érzékelője szennyeződött vagy le van takarva
Hiba 8: Please check if the bumper has been blocked in some way (Ellenőrizze, nem akad-e el az ütköző)	A peremérzékelő vagy az ütközésérzékelő le van ragasztva
Hiba 9: Master, please clean the dust container and filter (Ürítse ki a portartályt, és tisztítsa meg a szűrőt, főnök)	Megtelt a portartály vagy ki kell cserélni a szűrőt
Hiba 10: Dust container has been removed, please clean the container and filter (Ki van véve a portartály, tisztítsa meg a szűrővel együtt)	A 9. hibaüzenet után a felhasználó kivette a portartályt, ezért jelent meg a 10. hibaüzenet
Hiba 11: I'm stuck, please help me! (Elakadtam, segíts!)	A porszívó valahová beszorult

# Hibaelhárítás

Értesítés	Megoldás
Hiba 12: Please place me correctly! (Állítson egyenesbe!)	A porszívó meg van döntve
Hiba 13: Please check if my wheels have become blocked somewhere (Nézze meg, nem akasztotta-e el valami a kerekemet)	A hajtókerék beakadt, vagy valami rátekeredett
Hiba 14: Please check if the main brush has become stuck (Ellenőrizze, nem akadt-e el a főkefe)	A főkefére valami rátekeredett, vagy beakadt
Hiba 15: Please check if the side brushes have become stuck (Ellenőrizze, nem akadtak-e el az oldalsó kefék)	Az oldalsó kefére valami rátekeredett, vagy beakadt
Hiba 16: What's going on? (Co se děje?) Where is the docking station? (Hol a töltőalapzat?)	A töltőalapzat nem található, vagy nincs bedugva a hálózatba
Hiba 17: Oh dear! (Propána!) Program error, please restart me (Programhiba, indítson újra)	A furcsa viselkedés oka ismeretlen hiba, indítsa újra a porszívót
Hiba 18: Error encountered initiating shutdown (Hiba történt kikapcsolás közben)	A porszívó figyelmezteti a felhasználót és automatikusan kikapcsol, vagy tölt
Hiba 19: Low battery, please recharge (Az akkumulátor lemerült, töltsse fel)	Ha az akkumulátor kapacitása túl alacsony, és a porszívó nincs a töltőalapzaton, a takarítás megszakad (az akkumulátor kapacitása 10% alatt van)
Hiba 20: To shut me down, please place me away from the docking station (Ha ki akar kapcsolni, vegyen le a töltőalapzatról)	A porszívó kikapcsol, miközben még tölt az alapzaton

# Biztonsági információk

## Korlátozás

- A termék a padló takarítására szolgál háztartási környezetben, nem lehet kültéren használni (pl. erkély takarítására), egyéb tárgy tisztítására (pl. heverő), valamint irodai vagy ipari környezetben.
- Ne használja a terméket kültéren és magas helyeken (különböző fészerekben, külső teraszokon és a bútorok felső felületén) megfelelő védőtorlasz nélkül.
- A porszívót ne használja 40 °C-nál magasabb és 0 °C-nál alacsonyabb hőmérsékleten, illetve ha a padlón szétfolyt folyadék vagy ragadós anyag található.
- A padlón fekvő kábeleket a takarítást megelőzően akassza fel valahová, nehogy a porszívó beléjük akadjon.
- A törékeny tárgyakat és hulladékokat (pl. műanyag zacskó) távolítsa el a padlóról, nehogy a porszívó egy gyenge ütközéssel kárt okozzon vagy elakadjon.
- Csökkent fizikai, szellemi vagy mentális képességű személyek (és gyermekek) nem dolgozhatnak a készülékkel, és nem kezelhetik.
- Gyermekeknek tilos a készülékkel játszani. A porszívó takarításának időtartamára a gyermekeket és háziállatokat vigye máshová.
- A főkefét és a porszívó egyéb szerszámaint tartsa gyermekektől távol.
- Az álló vagy mozgó porszívóra ne tegyen semmit (gyermekeket és háziállatokat se).
- Amikor a porszívó működik, ne tegye a szívónyílás közelébe a haját, ujjait vagy más testrészét, ez a szabály a házi kedvencekre is vonatkozik.
- Ne használja a terméket égő tárgyak, pl. égő cigaretta eltávolítására.
- Ne használja a porszívót hosszú szőrű szőnyeg takarítására (egyes sötét szőnyeget nem szabad normálisan porszívózni).
- Ne hagyja, hogy a porszívó kemény vagy éles szennyeződések (dísztárgy hulladékát, szilánkokat, szöveget stb.) szívjon fel
  - A porszívó áthelyezésekor ne a védőborításon, a lézeres távolságérzékelőnél vagy az ütközőnél fogja meg.
- Tisztítás és karbantartás idejére a porszívót és a töltőalapot kapcsolja ki.
- A tisztításhoz ne használjon nedves törlerongyot, és semmilyen folyékony tisztítószert.
- Kérjük, hogy a terméket szigorúan a használati útmutatót használja. A hibás használatból eredő minden kárért és sérülésért a felhasználó a felelős.
- A törlés funkciót ne használja szőnyegen és bútorok felületén.
- Mielőtt a porszívó akkumulátorát tölti, ne felejtse el kivenni a víztartályt.

# Biztonsági információk

## Akkumulátor és töltés

- Ne használja más gyártó akkumulátorát, töltőalapzatát vagy töltőjét.
- Ne akarja újraéleszteni vagy szétszedni az akkumulátort vagy a töltőalapzatot.
- A töltőalapzatot hőforrástól (pl. radiátor) távol helyezze el.
- A töltőalapzat érintkezőit ne tisztítsa nedves ronggyal vagy nedves kézzel.
- A használt akkumulátort ne dobja a vegyes háztartási hulladék közé. A használt akkumulátort adja át egy újrahasznosításra szakosodott vállalatnak.
- Ha megsérül a tápkábel, azonnal cserélje ki másik, hivatalos forrásból származó kábelre.
- A porszívót eredeti csomagolásában kikapcsolt állapotban szállítsa.
- Ha a porszívót hosszú ideig nem használja, töltsse fel teljesen az akkumulátort, aztán száraz, hűvös helyre tegye el. Legalább 3-havonta egyszer töltsse fel, hogy a túlzott lemerülés ne okozzon kárt benne.

## Tudnivalók a lézer biztonságáról

- A porszívó lézeres távolságérzékelője megfelel az 1. osztályú lézeres termékek IEC60825 szabványának, és nem generál veszélyes lézersugárzást.





**Megsemmisítés:** Az áthúzott szemétkosár jelzés a terméken, a mellékelt dokumentációban vagy a csomagoláson azt jelenti, hogy az Európai Unió tagállamaiban minden elektromos és elektronikus berendezést, elemet és akkumulátort élettartama lejárta után szelektíven kell megsemmisíteni. Ne dobja ezeket a termékeket a vegyes háztartási hulladék közé



## MEGFELELŐSÉGI NYILATKOZAT

Az Abacus Electric, s.r.o. vállalat ezúton kijelenti, hogy a SALENTE L7 termék megfelel az adott készüléktípusra vonatkozó szabványoknak és előírásoknak.

A Megfelelőségi nyilatkozat teljes szövege megtalálható az <ftp://ftp.salente.cz/ce> oldalon

Dovozce / Dovožca / Importer / Importőr

Abacus Electric, s.r.o.

Planá 2, 370 01, Cseh Köztársaság

Výrobce / Výrobca / Manufacturer / Gyártó

Naxya Limited

No.5, 17/F, Strand 50, 50 Bonham Strand, Sheung Wan, Hong Kong

Gyártás helye: Kína

Copyright © ABACUS Electric, s.r.o.

[www.salente.cz](http://www.salente.cz)

Minden jog fenntartva.

A termék külleme és jellemzői előzetes figyelmeztetés nélkül változhatnak.