

Salente

L7



www.salente.cz

Pustíme se do toho

Děkujeme vám, že jste si vybrali vysavač Salente L7!

Jedná se o špičkový robotický vysavač s chytrým plánováním, který si pomocí navigačních snímačů a vlastního algoritmu v reálném čase vyvábí mapy místností a plánuje trasu. Jeho klíčovými vlastnostmi jsou automatický úklid a automatické nabíjení bez manuálního zásahu. Disponuje mimořádně velkým sacím výkonem, velkokapacitní schránkou na prach, omyvatelným HEPA filtrem a odděleným vytíracím modulem. Účinný úklidový režim obsahuje vysávání a poté vytírání.

Do chytrého telefonu si můžete stáhnout mobilní aplikaci a jejím prostřednictvím kontrolovat úklidovou mapu a provozní stav vysavače v reálném čase, vymezit oblast úklidu a naplánovat, kdy se má provést. Vysavač můžete ovládat i dálkově. Věda a technika život usnadňují.

Věříme, že budete s naším výrobkem plně spokojeni!

Představení produktu

Hlavní funkce

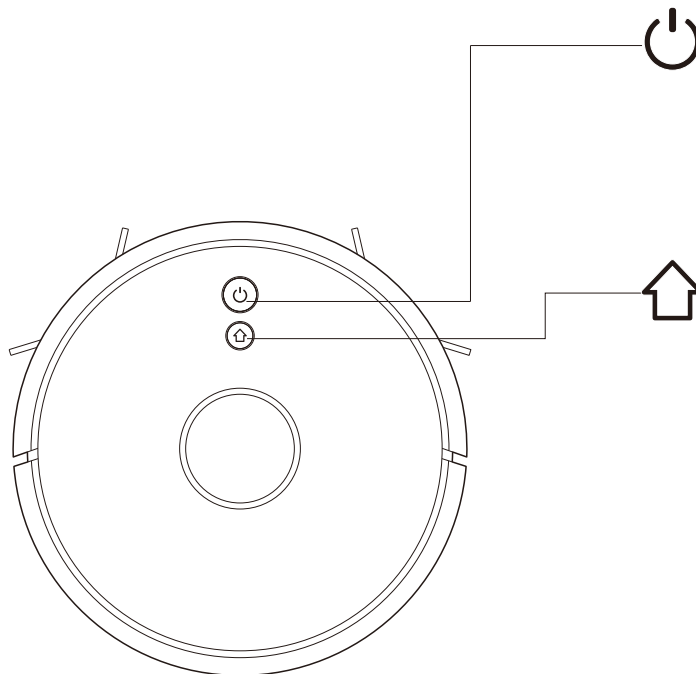

Úklid / Vypnutí a zapnutí

- Krátké stisknutí: Úklid/Pauza
- Dlouhé stisknutí na 3 vteřiny: Zapnout/Vypnout
- Dlouhé stisknutí na 15 vteřin: nucené vypnutí za mimořádných okolností.

Nabíjení / lokální úklid

- Krátké stisknutí: Nabíjení / Pauza
- Dlouhé stisknutí: lokální úklid

Indikátor

- Modrý: Normální provoz nebo nabíjení
- Červený: Mimořádný stav nebo vybitá baterie
- Fialový: Zařízení není připojené k síti

Reset WiFi

- Současně stisknete obě tlačítka na 3 vteřiny.

Představení produktu

Seznam součástí

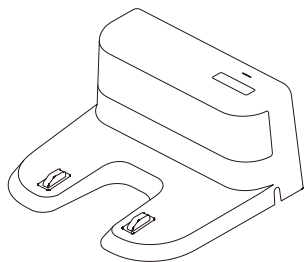

Nabíjecí základna x1

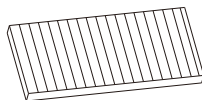

HEPA filtr + houbový filtr x1

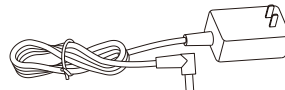

Nabíjecí adaptér x1

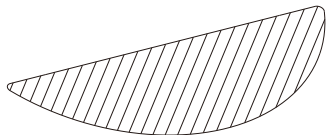

Prachovka x1

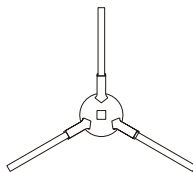

Levý postranní kartáč x2
Pravý postranní kartáč x2

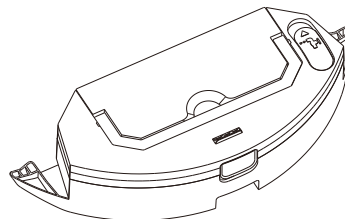

2 v 1 Elektricky
ovládaná nádoba
na vodu

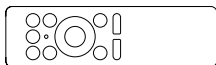

Dálkový ovladač

Představení produktu

Robotický vysavač

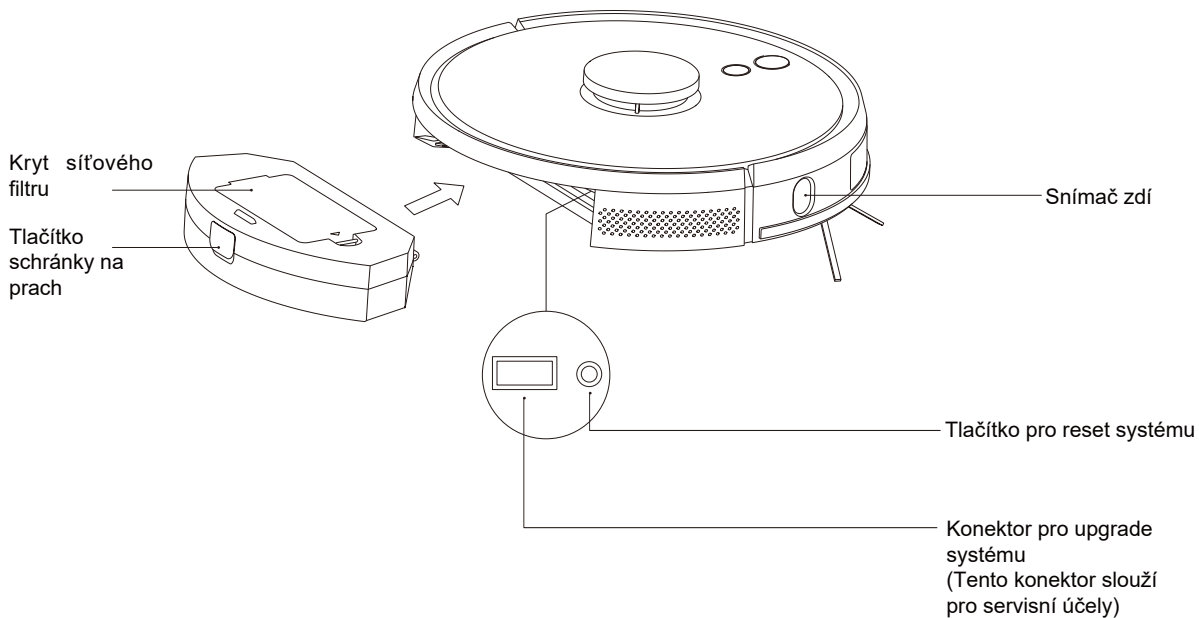

Představení produktu

Snímače a konstrukce

Laserový snímač
LDS (Laserový
detekční systém)

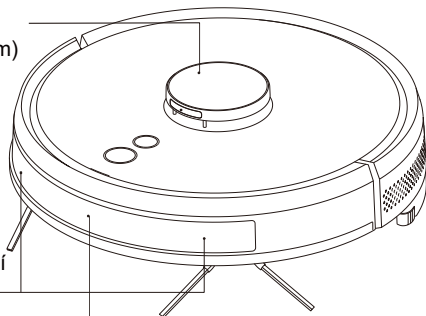

Snímač proti pádu

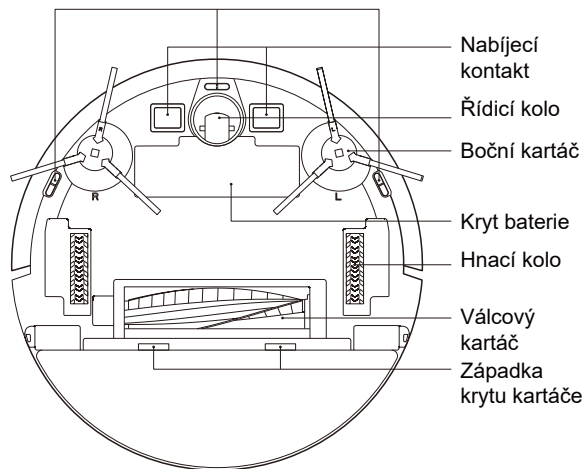

Představení produktu

Nabíjecí základna

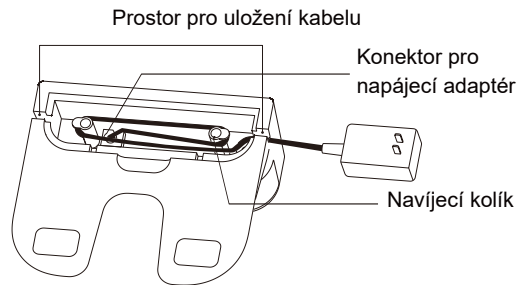
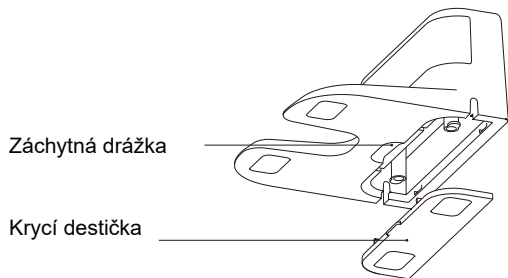
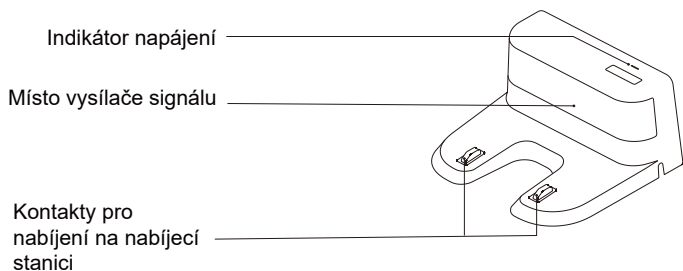

Instalace

1 Připojte napájení a přebytečnou délku kabelu složte do prostoru pro kabel.

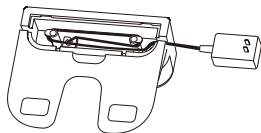

2 Nabíjecí základnu postavte ke zdi a připojte napájení.

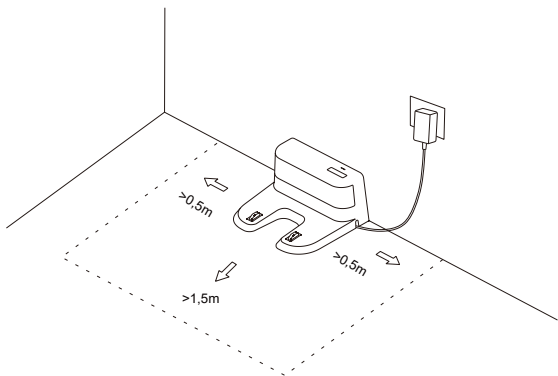

Poznámka

Po stranách základny nechte nejméně 0,5 m volného místa a 1,5 m před ní. Jestliže napájecí kabel povede svisle k zemi, vysavač ho může zachytit a přerušit napájení nabíjecí základny.

Indikátor nabíjení při zapnutém napájení svítí a po dokončení nabíjení zhasne.

3 Nabíjecí základnu zbytečně nehýbejte a nenechávejte ji na přímém slunečním světle.

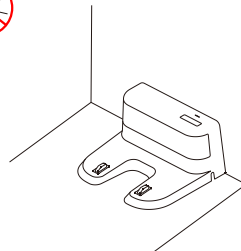

Poznámka

Jestliže základnu přemístíte, může vysavač ztratit orientaci a mapu úklidu. Když vysavač restartujete, mapu si znovu vytvoří a zapamatuje, a v nové mapě mohou chybět informace o zakázaných místech a jiných oblastech. Přímé sluneční světlo je schopné rušit signál nabíjecí stanice a to může vysavači znemožnit v návratu k ní.

4 Instalace bočního kartáče

Ujistěte se, že levý (L) a pravý (R) boční kartáč souhlasí s písmeny L a R na spodním krytu, stiskněte L a R a jakmile uslyšíte „zaklapnutí“, budou kartáče nainstalovány.

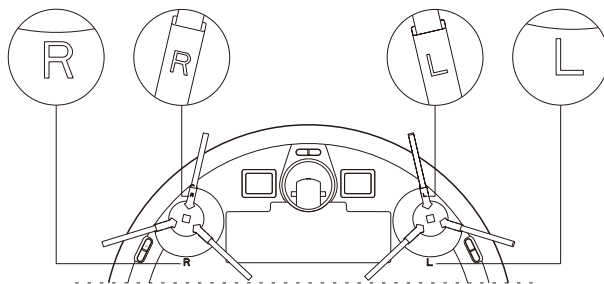

Instalace

5 Spuštění a nabíjení

Dlouhým stisknutím  vysavač zapněte. Nabijte ho v nabíjecí základně, jestliže indikátor napájení normálně svítí

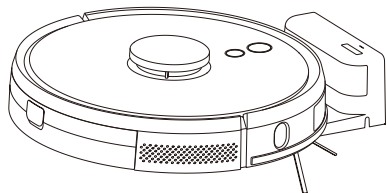

Poznámka: Pokud vysavač nelze spustit kvůli vybité baterii, nechte ho nabít v základně, po nabití se spustí automaticky sám. Zařízení může normálně fungovat, pokud je baterie nabitá víc než na 20%.

6 Připojte mobilní aplikaci (tento krok je možné vynechat)

Přečtěte si pokyny pro připojení k WiFi síti, pak připojte mobilní aplikaci.

7 Začněte uklízet

Po zapnutí napájení zahájíte úklid krátkým stisknutím tlačítka  na zařízení nebo použijte mobilní aplikaci. (chcete-li dočasně pozastavit úklid, stiskněte kterékoli tlačítko)

Poznámka

Robotický vysavač není možné použít na úklid rozlitých kapalin

Bude-li kapacita baterie nižší než 20%, vysavač přestane fungovat. Nabijte baterii.

Vysavač se k nabíjecí stanici automaticky vrátí, pokud kapacita baterie klesne na 20%, vypne se a jakmile kapacita vzroste na 80%, bude pokračovat v úklidu.

Před použitím vysavače odstraňte z podlahy různé kabely (včetně kabelu nabíjecí stanice) a předměty, které by mohl při úklidu poškodit, kdyby je kartáči zachytil.

8 Instalace vytíracího modulu

Instalace vytíracího modulu: vytírací látku položte pod nádržku s vodou

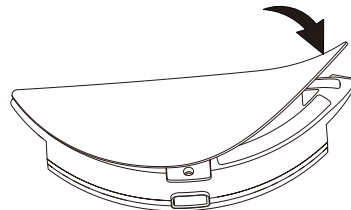

2 v 1 elektricky ovládaná nádoba na vodu

Poznámka: Látku po úklidu vypláchněte, aby se udržela v dobrém stavu.

Instalace

Plnění nádoby na vodu: sundejte víčko a naplňte vodou.

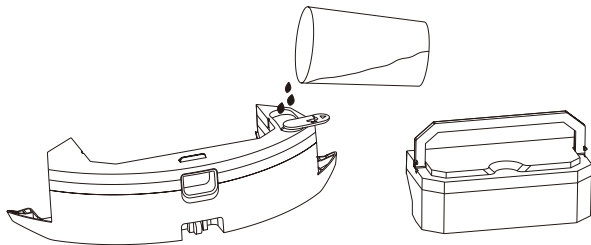

2 v 1 elektricky ovládaná nádoba na vodu

Instalace modulu: Modul zasuňte vodorovně do zadní části robota. Modul bude správně nasazený, jakmile uslyšíte „zaklapnutí“.

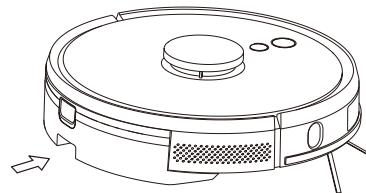

2 v 1 elektricky ovládaná nádoba na vodu

9 Vyndejte vytírací modul

Až vysavač dokončí úklid, stiskněte tlačítko uprostřed nádoby na vodu, aby bylo možné vytírací modul vytáhnout dozadu. Vylejte vodu z nádržky a vymáchejte vytírací látku (během úklidu robotem nehýbejte a nepřevracujte ho).

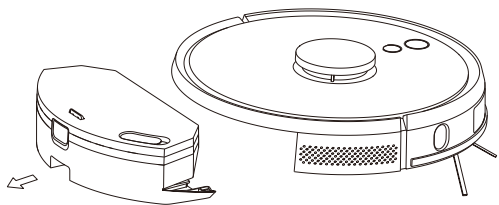

2 v 1 elektricky ovládaná nádoba na vodu

Instalace

10 Pokyny pro vytírací modul

Vytírací modul z bezpečnostních důvodů nenechávejte ve vysavači během nabíjení baterie a když ho nebudete chtít použít.

Nevytírejte koberce. Aby se vysavač při vytírání vyhnul koberci, nastavte v mobilní aplikaci zakázanou oblast.

Když budete potřebovat doplnit vodu nebo vymáchat stírací látku, pozastavte úklid, vytírací modul vyndejte a pak vraťte do vysavače podle kroků 8 a 9. Přitom s vysavačem nehýbejte a neobracejte ho vzhůru nohama, protože by ztratil orientaci a mapu.

Funkce vytírání přispívá k dosažení lepšího úklidu, ale nedokáže odstranit odolné skvrny a nahradit ruční práci.

Pokyny pro ovládání

Zapnutí/Vypnutí

Dlouze (3s) stiskněte tlačítko  , indikátor se rozsvítí a vysavač se zapne.

Když bude vysavač v pohotovostním režimu, dlouze (3s) stiskněte tlačítko  , indikátor zhasne a vysavač se vypne.

POZNÁMKA: Vysavač se nemůže vypnout, dokud se nabíjí.

Úklid/Pauza

Po nastartování zařízení krátce stiskněte tlačítko  nebo spusťte úklid pomocí mobilní aplikace.

Chcete-li pozastavit úklid, stiskněte kterékoli tlačítko.

Poznámka

Robotický vysavač není možné použít na úklid rozlitých kapalin.

Bude-li kapacita baterie nižší než 20%, vysavač přestane fungovat. Nabijte baterii. Vysavač se k nabíjecí stanici automaticky vrátí, pokud kapacita baterie klesne na 20%, vypne se a jakmile kapacita vzroste na 80%, bude pokračovat v úklidu.

Před použitím vysavače odstraňte z podlahy různé kabely (včetně kabelu nabíjecí stanice) a předměty, které by mohl při úklidu poškodit, když je kartáč zachytí.

Nabíjení

Automatický režim: Vysavač se do nabíjecí stanice vrátí automaticky po skončení práce.

Manuální režim: V pozastaveném stavu krátkým stisknutím tlačítka  obnovíte dobíjení, nebo když je vysavač ovládaný pomocí mobilní aplikace a nabíjí se, indikátor se bude plynule rozsvěcet a pohasínat.

Poznámka: Jestliže vysavač nemůže najít nabíjecí základnu, automaticky se vrátí do startovní pozice. V tom případě ho přeneste do nabíjecí základny ručně.

Instrukce

Úklidové režimy

Po zapnutí začne vysavač skenovat prostor a generovat mapu, kterou si chytře rozdělí na více oblastí. Tyto oblasti pak začne jednu po druhé podél zdi uklízet, efektivně a důkladně podle plánu úklidové trasy v podobě serpentin. Robot se do nabíjecí stanice vrátí automaticky po skončení práce.

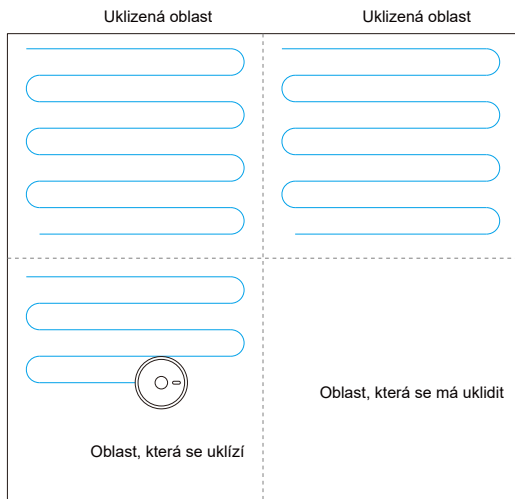

Poznámka:

Když vysavač uklízí, zbytečně a hlavně často s ním nehýbejte. Pokud s ním musíte pohnout, snažte se ho položit do původní pozice. Jakmile obnoví svou práci, bude se snažit sám zorientovat. Když se mu to podaří, bude pokračovat v úklidu po naplánované trase. Když se mu nepodaří zorientovat, zruší původní úlohu, vytvoří si novou mapu a začne uklízet. Může se pak stát, že nenajde nabíjecí základnu.

Úklid na místě

Je-li třeba určité místo uklidit důkladněji, vyznačte v mobilní aplikaci příslušný bod, vysavač automaticky přejede do jeho blízkosti, označený bod použijte jako střed a věnuje se úklidu plochy 1,5 m x 1,5 m.

Dílčí úklid

Není-li možné vysavač ovládat pomocí mobilní aplikace, přeneste ho na místo, které chcete uklidit. Dlouze (3s) stiskněte tlačítko  a vysavač dvakrát za sebou uklidí prostor 1,8 m x 1,8 m.

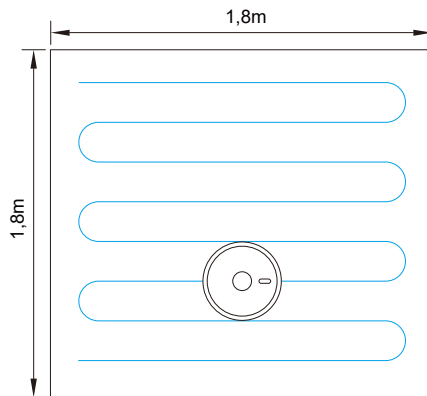

Pokyny

Úklid uživatelem definované oblasti

V mobilní aplikaci nastavte velikost a umístění oblasti, kterou chcete uklídit. Můžete nastavit jednu nebo několik oblastí. Vysavač bude oblasti uklízet tak, jak je nastavíte.

Zakázaná oblast

Pomocí mobilní aplikace nastavte jednu nebo více zakázaných oblastí. Vysavač bude uklízet, ale tyto oblasti vynechá.

Poznámka

Vysavač může proniknout do zakázané oblasti chybou navigace, nefunkčního snímače, nebo i z jiných důvodů.



Trvale nepřístupná zóna se může stát neplatnou, pokud se změní umístění nabíjecí základny nebo rozmístění nábytku. Proto se snažte nechat vysavač uklízet bez zbytečných zásahů.

Trvale zakázaná zóna se ztratí, bude-li si vysavač vytvářet novou mapu.

Plánovaný úklid

Úklid je možné naplánovat pomocí mobilní aplikace. Vysavač začne uklízet podle nastaveného času a potom se vrátí do nabíjecí základny.

Reset WiFi

Jestliže se mobilní telefon nemůže spojit s vysavačem kvůli změně konfigurace routeru, hesla, nebo z jiného důvodu, stiskněte současně tlačítka  a  aspoň na 3 vteřiny, až se ozve hlasová výzva „WiFi has been reset“ (WiFi se resetovala), indikátor začne pomalu blikat fialovou barvou.



Režim DND (Nerušit)

V režimu DND (Nerušit) vysavač nebude automaticky uklízet ani vydávat hlasové zprávy. Časový interval režimu DND se spouští nebo upravuje v mobilní aplikaci.

Přizpůsobení sacího výkonu

Pomocí mobilní aplikace můžete nastavit tichou, normální a vysokou úroveň sacího výkonu.

Přizpůsobení množství vody (jen s elektricky ovládanou nádobou na vodu)

Pomocí mobilní aplikace můžete nastavit malou, normální a vysokou úroveň množství použité vody.

Pokyny

Pokyny k dálkovému ovladači

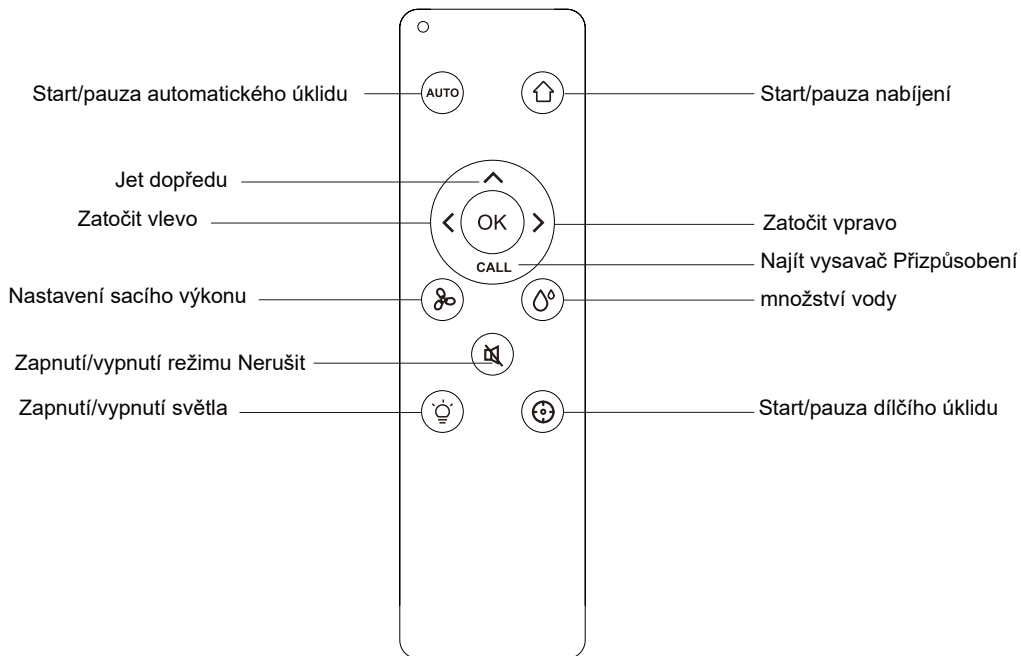

Denní údržba

Válcový kartáč pravidelně čistěte

1. Vysavač překlopte vzhůru nohama a stiskněte západku krytu, aby bylo možné hlavní kartáč vyndat.
2. Malým kartáčkem odstraňte prach z vnitřní a vnější strany kartáče.
3. Hlavní kartáč nasadte zpět a přitlačte kryt, aby zaklapla západka.

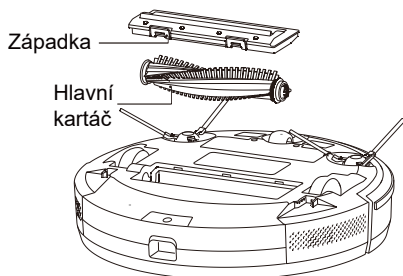

Boční kartáč pravidelně čistěte

1. Vysavač překlopte vzhůru nohama a směrem vzhůru sundejte boční kartáč.
2. Odstraňte vlasy a nečistoty a znovu nasadte boční kartáč.
3. Ujistěte se, že levý (L) a pravý (R) boční kartáč souhlasí s písmeny L a R na spodním krytu, stiskněte L a R a jakmile uslyšíte „zaklapnutí“, budou kartáče nainstalovány.

Poznámka: Boční kartáče vyměňte každé 3-6 měsíců, aby se nezhoršil výsledek úklidu.

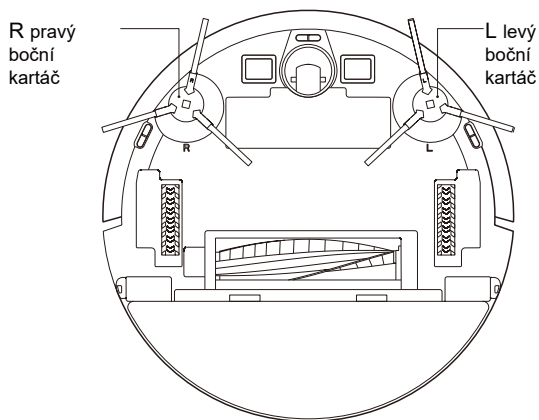

Denní údržba

Nádobku na prach a filtr pravidelně čistěte

1. Stiskněte tlačítko a nádobku na prach vytáhněte směrem dozadu.

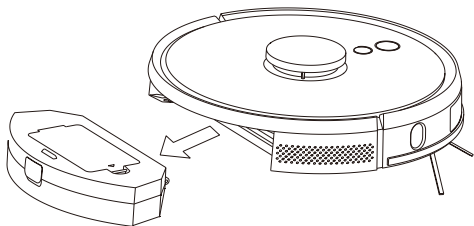

2. Otevřete a vyčistěte nádobku na prach

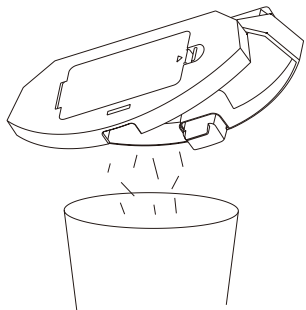

Síťový filtr pravidelně čistěte

1. Po delší době provozu vyndejte síťku filtru, houbu a HEPA filtr.
2. Síťku, houbu a HEPA filtr vyperte ve vodě.
3. Setřeste kapky vody a nechte důkladně usušit přirozenou cestou.
4. Po usušení nainstalujte v pořadí síťku filtru, houbu, HEPA filtr.

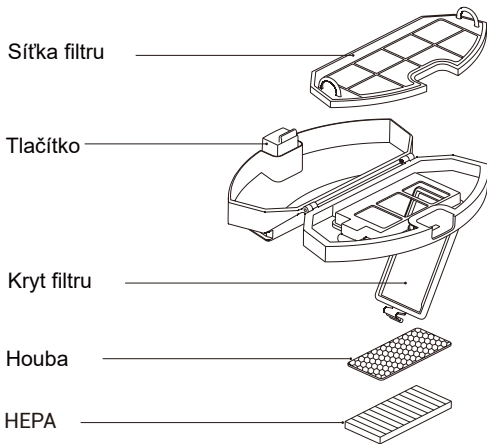

Denní údržba

Čištění filtrů čistěte je pravidelně

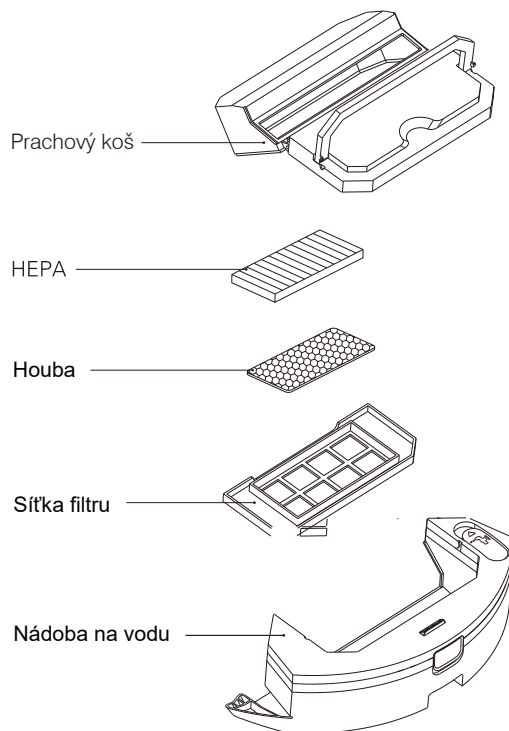

2 v 1 elektricky ovládaná nádoba na vodu

Denní údržba

Vytírací modul pravidelně čistěte

1. Odstraňte látku (mop) a vylejte vodu z nádoby.

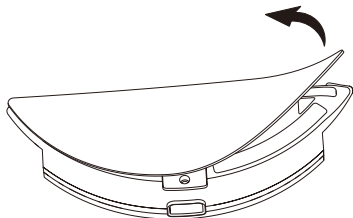

Elektricky ovládaná nádoba na vodu

2. Vyperte mop, nechte usušit a rovněž vysušte nádobu na vodu.

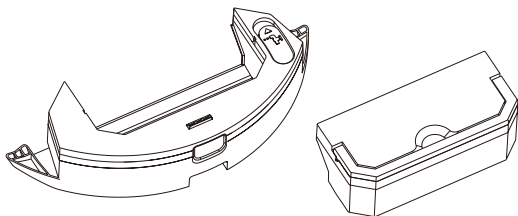
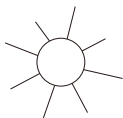

2 v 1 elektricky ovládaná nádoba na vodu

Snímač pravidelně čistěte

Měkkou utěrkou vyčistěte snímače.

1. Vyčistěte snímače detekce zdi na pravé straně.
2. Tři snímače proti pádu na spodní straně vysavače.
3. Infračervený protinárazový snímač v přední části robota.
4. Radarový protinárazový snímač v horní části robota.
5. Elektrické chrániče před nárázem a kontakty pro spojení s nabíjecí základnou na spodní části vysavače.
6. Místo vysílače signálu na nabíjecí základně.

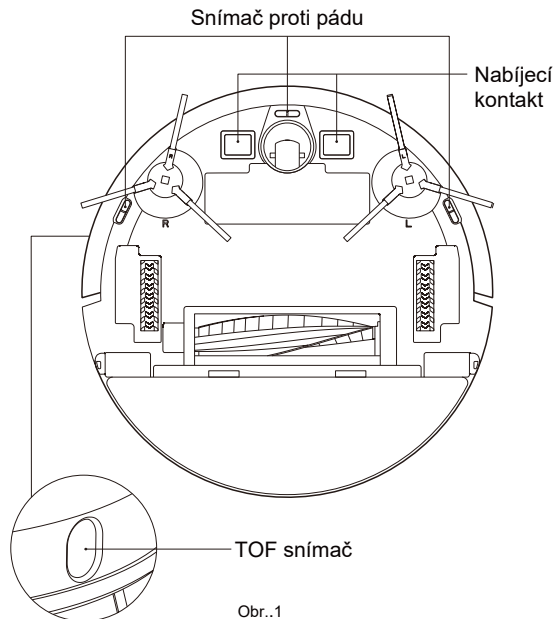

Obr..1

Denní údržba

Snímač čistěte každý měsíc

Laserový snímač
LDS (Laserový
detekční systém)

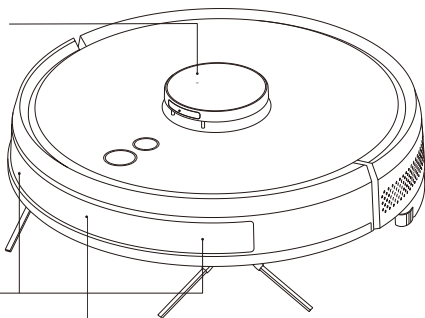

Anti-kolizní
snímač

Infračervený
senzor nabíjení

Obr..2

Místo vysílače
signálu

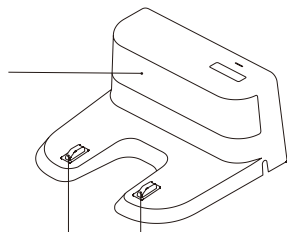

Kontakty pro nabíjení na nabíjecí stanici

Obr..3

Baterie

Vysavač obsahuje výkonné lithium-iontové baterie. Aby kapacita baterie zůstala zachována, mějte při každodenním používání vysavač nabitý.

Nebudete-li vysavač delší dobu používat, vypněte ho a dobře uložte. Nejméně jednou za 3 měsíce nechte baterii dobít, aby se přílišným vybitím nezničila.

Upgrade firmwaru

Upgrade firmwaru pomocí mobilní aplikace. Objevte-li se nová verze firmwaru, aplikujte ji podle pokynů. Při upgradu firmwaru by měla být kapacita baterie alespoň na 50%, takže je vhodné umístit vysavač do nabíjecí základny.

Tlačítko pro reset systému

Vyndejte nádobku na prach, odstraňte gumovou zátku a stiskněte tlačítko Reset (viz strana 3).



Salente Robot

Průvodce připojením



1. Z Google Play nebo z Apple store si stáhněte aplikaci Salente Robot. Přístup k aplikaci můžete jednoduše získat naskenováním QR kódu, viz výše. Případně můžete hledat klíčová slova „Salente Robot“.

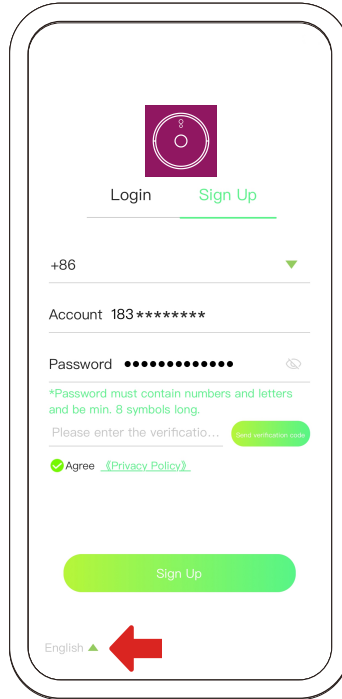

2. Noví uživatelé se musí zaregistrovat a vytvořit si nový účet. Zde můžete také provést změnu jazyka.

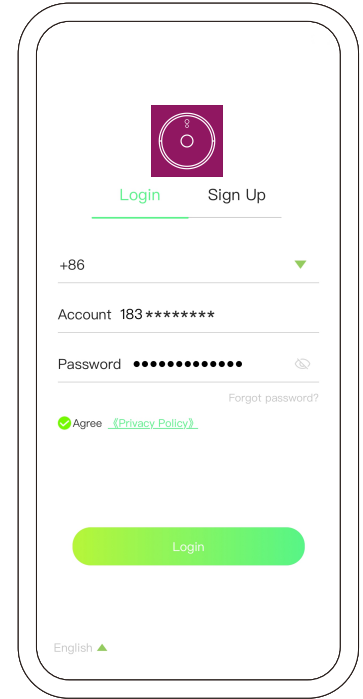

3. Uživatelé, kteří už účet mají, se mohou přihlásit do aplikace Salente Robot.



Salente Robot

Průvodce připojením

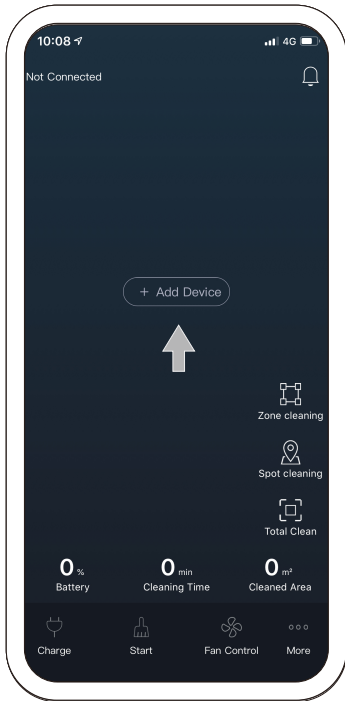

4. Stiskněte „+“ pro přidání zařízení.

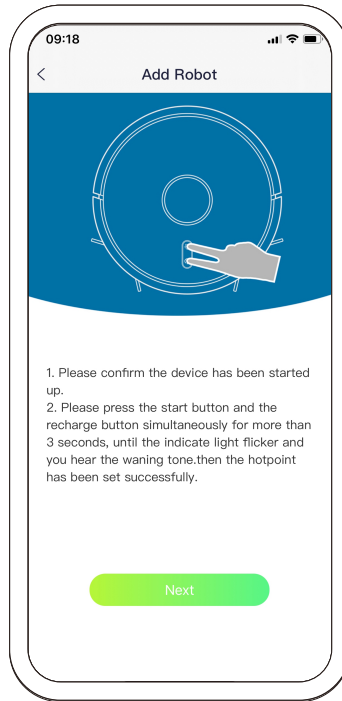

5. Postupujte podle pokynů a resetujte zařízení wifi a vyberte Další

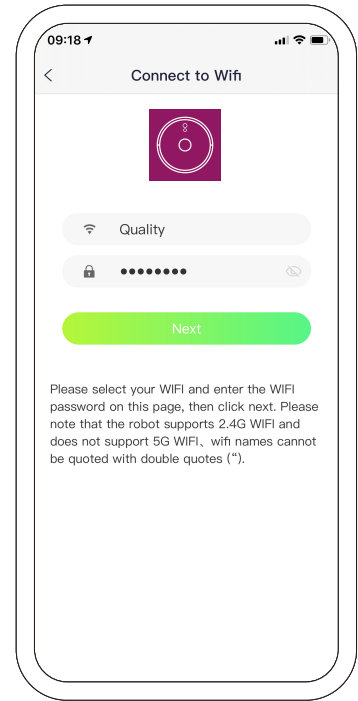

6. Zadejte své heslo Wi-Fi a stiskněte tlačítko Další.



Salente Robot

Průvodce připojením

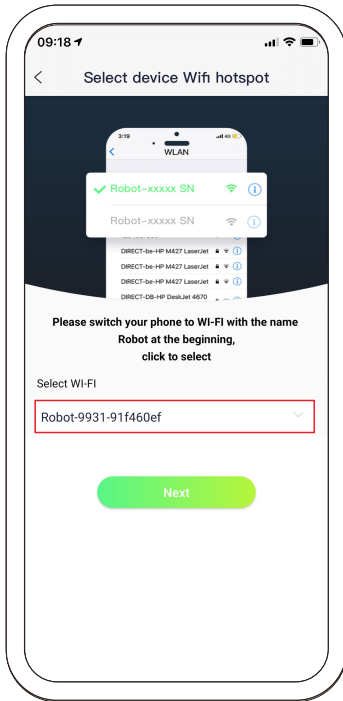

7-A. Pro Android telefon. Připojte se k „Robot-xxx“ a poté potvrďte další krok.

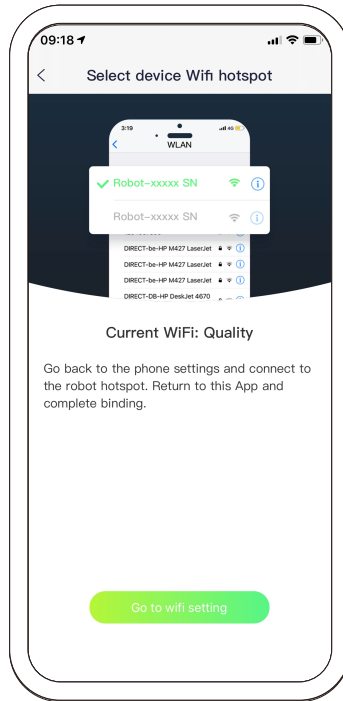

7-B. Pro iPhone (iOS). Stiskněte tlačítko „Nastavení WIFI“ Přejděte v telefonu k nastavení sítě a připojte se k zařízení „Robot-xxx“. připojení, poté se vraťte zpět do aplikace a dokončete nastavení.

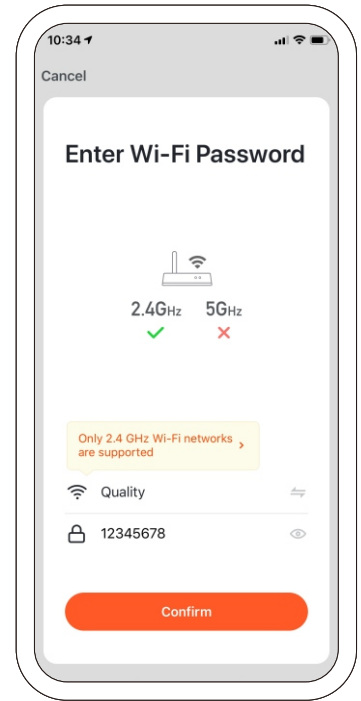



Salente Robot

Průvodce připojením

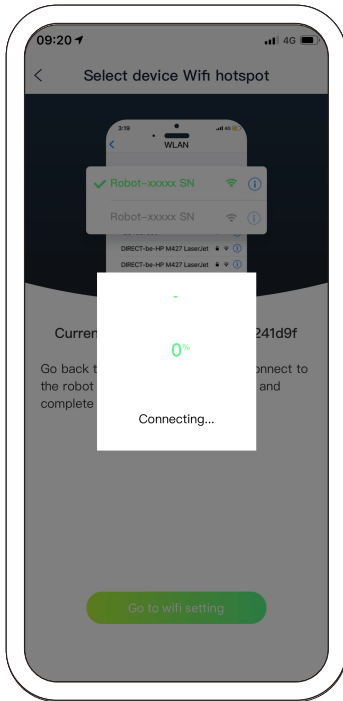

8. Připojování ...



9. Připojeno. Pracovní plocha aplikace

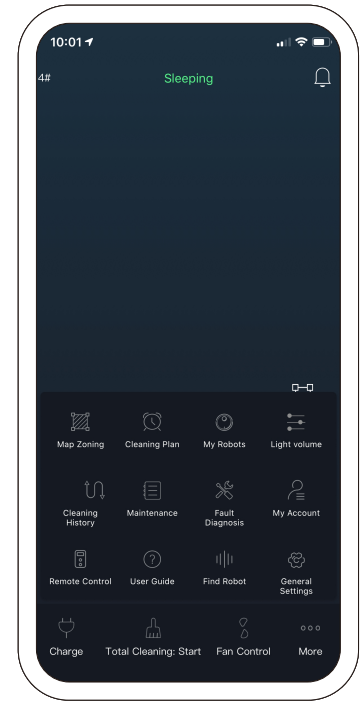

10. Možnosti pracovní plochy



Robotický vysavač Salente

Návod k použití aplikace

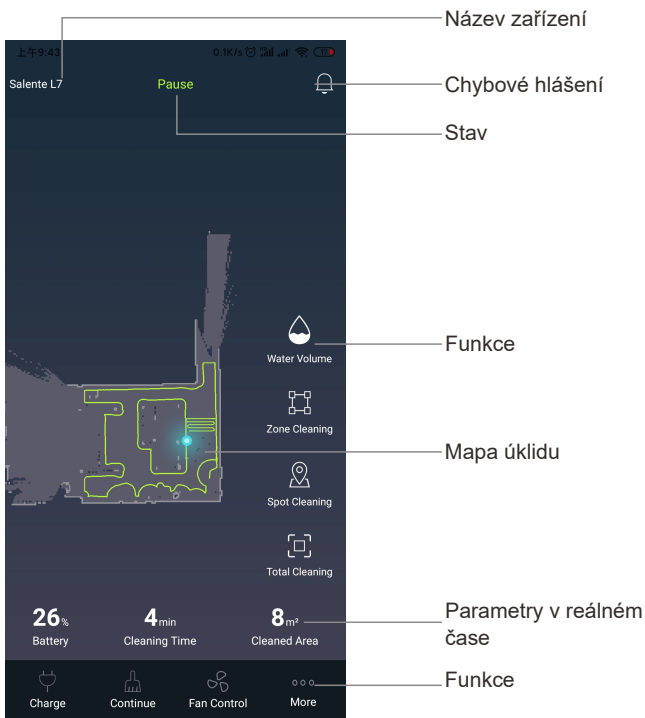

Název zařízení: název právě připojeného vysavače.

Chybové hlášení: V chybových hlášeních se ukazují vysavač a informace o selhání procesu.

Stav: aktuální provozní stav vysavače.

Úroveň dávkování vody: elektrická kontrola dávkování vody při vytírání.

Zónový úklid: úklid prostoru vybraného na mapce.

Lokální úklid: soustředěný úklid v zónách zvolených na mapce.

Kompletní úklid: úklid celého domu.

Mapa úklidu: sledování úklidu v reálném čase.

Parametry v reálném čase: zobrazení baterie, doba úklidu, uklízená zóna.

Nabíjení: Po stisknutí tohoto tlačítka se vysavač vrátí na nabíjecí základnu a přejde do režimu napájení.

Pokračovat / Pozastavit: Stisknutím tohoto tlačítka vysavač úklid přeruší nebo v něm bude pokračovat.

Úroveň sání: Ovládejte sání vysavače (3 úrovně sání).

Více: V možnosti Více můžete nalézt sledování vysavače, plánování úklidu, informace o vysavači, záznamy úklidu, spotřebu, nastavení světla a hlasitosti, řešení problémů, informace o účtu, použití ovladače, popis výrobku, přivolání robota.

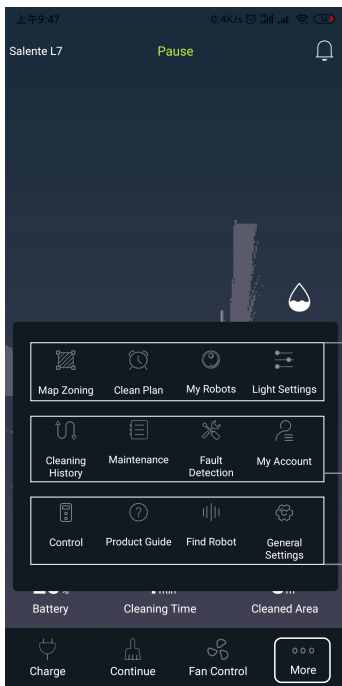

Volba zóny

Plánování úklidu

Informace o vysavači

Další nastavení

Historie úklidů

Údržba

Diagnostika závad

Můj účet

Ovládání

Návod pro použití produktu

Najdi mě

Hlavní nastavení

Volba zóny: stisknete tlačítko, vytvoříte novou zónu a zvolíte její název. Pak přesuňte rámeček na mapku a vyberte stav zóny: Standardní úklid (jednorázový úklid), Dvojitý úklid (uklidí dvakrát), Zakázaná zóna (zvolíte zónu, ve které je úklid zakázán) a potom vyberte Uložit.

Nastavení zóny bylo úspěšné. Poté zvolíte zónu k úklidu, stisknete Start a vysavač začne uklízet vybraný prostor.

Plánování úklidu: vyberte plánovaný čas úklidu. Vysavač začne automaticky uklízet. Můžete také nastavit režim Nerušit, během kterého nebude vysavač přehrávat žádná hlasová hlášení.

Informace o vysavači: Nastavení vysavače, změna názvu vysavače, sdílení vysavače s jinými uživateli a přepínání ovládání mezi připojenými vysavači. Kliknutím na „+“ přidáte nový vysavač.

Další nastavení: zapněte nebo vypněte světlo a upravte hlasitost hlášení Historie úklidů: Prohlédněte si historii úklidů a použijte mapu historie úklidů; zde můžete vymazat všechny současné informace na mapě včetně úklidových a zakázaných zón, atd. a vysavač bude muset mapku znovu nahrát.

Údržba: Zkontrolujte současnou úroveň baterie; po výměně baterie bude potřeba restartovat.

Diagnostika závad: Zkontrolujte, jestli je současný stav součástí vysavače v pořádku.

Můj účet: současná informace o účtu, změna hesla, odhlášení z účtu atd.

Ruční ovládání: ruční ovládání vysavače, začátek úklidu na zvoleném místě.

Návod pro použití produktu: informace o součástech vysavače, řešení problémů, každodenní údržba a další informace.

Najdi mě: Stisknutím tohoto tlačítka vysavač začne přehrávat hlasové hlášení.

Hlavní nastavení: Zde můžete najít informace o aktualizacích aplikace, informace o vysavači, změnit jazyk nebo změnit hlas hlášení.

Zónový úklid

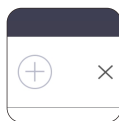
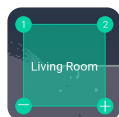
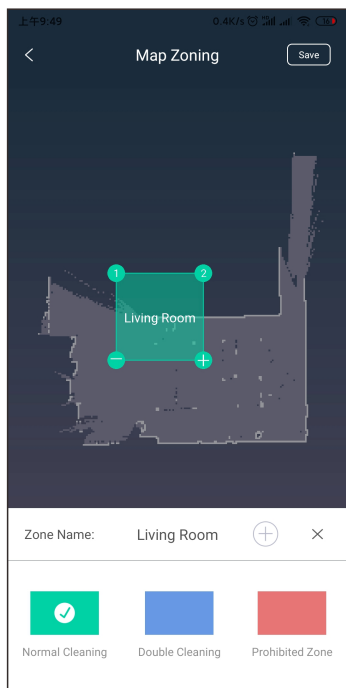

Obr. 1



Obr. 2

1. Vyberte „Volba zóny“, vytvořte novou zónu a pojmenujte ji. Poté přesuňte rámeček na mapce (Obr. 1) a zvolte typ úklidu pro danou zónu: Standardní úklid (jednorázový úklid), Dvojitý úklid (úklid dvakrát), Zakázaná zóna (výběr zakázané zóny) a poté zvolte Uložit. Nastavení zóny bylo úspěšné.

2. V hlavní nabídce vyberte „Zónový úklid“, zvolte zónu, klikněte na Start a vysavač začne uklízet ve vybraném prostoru. Po dokončení úklidu se vrátí do režimu nabíjení.

Zvolte zónu a kliknutím na „+“ přidáte režim, kliknutím na „-“ režim odeberete. Klikněte na „⊕“, pro přidání nové zóny, vyberte „x“ pro vymazání zóny.

Cílený úklid (Spot)

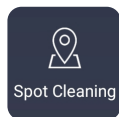

Obr. 3

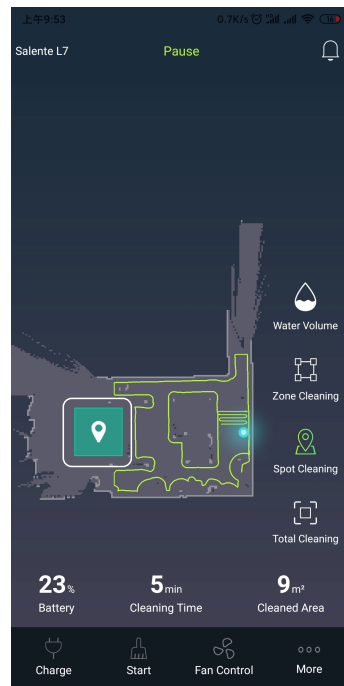

Obr. 4

Vyberte režim „Lokální úklid“ (Obr. 3) a přetáhněte ikonku na místo, kde chcete začít uklízet (viz Obr. 4). Stiskněte Start a vysavač se přesune na vybrané místo a začne dvojitý úklid v prostoru o průměru 1,5 m x 1,5 m.

Hlasová komunikace vysavače Salente L7

• všechny povely nemusí být dostupné pro tento model

Loading System	Start systému
Power on	Zapnuto
connected	Připojeno
wifi lost, please follow the App instruction for reconnection	WiFi spojení ztraceno, podle návodu znovu připojte
cleaning start	Start úklidu
cleaning paused	Úklid pozastaven
cleaning continue	Pokračování v úklidu
area cleaning start	Úklid vybrané plochy
cleaning complete, back to charge station	Úklid dokončen, návrat do nabíjecí stanice
battery low, start recharge	Vybitá baterie, nabíjení
Start Recharge	Spuštění nabíjení
recharging paused	Nabíjení přerušeno
recharging	Nabíjení
recharging complete	Zcela nabito
charging complete, continue last cleaning	Zcela nabito, pokračování v úklidu
battery low, please try again later	Nízká kapacita baterie, prosím zkuste znovu
robot system updating	Aktualizace systému
robot system updated	Systém zaktualizován
dust bin removed	Nádoba na prach vyjmuta
dust bin in position	Nádoba na prach vložena
power off	Vypnout
data lost, route re-planning	Data ztracena, přepočítávání trasy

Hlasová komunikace vysavače Salente L7

• všechny povely nemusí být dostupné pro tento model

dust bin removed, please check and restart	Nádoba na prach vyjmuta, prosím zkontrolujte a restartujte
top sensor may be blocked, please check	Horní senzor může být zablokován, prosím zkontrolujte
please restart in new position	Prosím vypněte a zapněte
clean the bottom sensor and restart in new position	Vyčistěte spodní senzor a vypněte a zapněte
clean the front sensor and restart in new position	Vyčistěte přední senzor a vypněte a zapněte
clean the right side sensor and restart in new position	Vyčistěte pravý senzor a vypněte a zapněte
clean the top sensor cover and restart in new position	Vyčistěte horní senzor a vypněte a zapněte
bumper may be stucked, please check	Nárazník může být zaseklý, prosím zkontrolujte
Please clean the dust bin and filters	Vyčistěte nádobu na prach a filtr
dust bin out, please clean the filter gently	Nádoby na prach vyjmuta, prosím jemně vyčistěte filtr
robot blocked, restart in new position	Robot zablokován, vypněte a zapněte
robot inclined, restart in level surface	Robot nakloněn, vypněte a zapněte na rovné ploše
main wheel may be stucked, please check	Kolo může být zaseklé, prosím zkontrolujte
brush bar may be stucked, please check	Kartáč může být zaseklý, prosím zkontrolujte
side brush may be stucked , please check	Boční kartáč může být zaseklý, prosím zkontrolujte
charge station not found	Nabíjecí stanice nenalezena
something went wrong, please restart	Něco se nepovedlo, prosím vypněte a zapněte
Error, shutting down	Chyba, vypínám se
battery is low, please charge	Nízká kapacita baterie, prosím nabijte
remove from charge station for power off	Vyjměte z nabíjecí stanice pro vypnutí
area cleaning start	Úklid vybrané plochy
master, I'm here	Jsem zde

Hlasová komunikace vysavače Salente L7

• všechny povely nemusí být dostupné pro tento model

spot cleaning start	Bodové čištění
scheduled cleaning complete	Plánovaný úklid dokončen
relocating, please wait	Přemisťuji se, prosím čekejte
locating failed, map rebuilding	Vyhledávání selhalo, překreslení mapy
located	Lokalizováno
locating failed, start charging	Vyhledávání selhalo, start nabíjení
robot slipped	Robot uklouzl
Dust Cleaning Mode	Režim vysávání
restarting	Restartování
Error, please follow the instruction on App	Chyba, řiďte se instrukcemi z návodu
Mopping Mode	Režim mopování
door seems closed	Dveře jsou zavřené
please remove the obstacles	Prosím odstraňte překážky
Water tanks removed	Nádoby na vodu vyjmuta
Water tanks in position	Nádoba na vodu vložena
set up complete	Nastavení je kompletní
cleaning complete	Úklid dokončen
please put robot back to charge station	Prosím vložte robota do nabíjecí stanice
Fan motor error	Chyba motoru
system update, do not operate	aktualizace systému, nespouštějte
test pass	Test v pořádku
test failed	Test selhal

Hlasová komunikace vysavače Salente L7

• všechny povely nemusí být dostupné pro tento model

system update failed	Aktualizace systému selhala
please put robot back to charge station for updating	Pro aktualizaci prosím vložte robota do nabíjecí stanice
locating failed, cleaning stopped	Vyhledávání selhalo, úklid ukončen
locating failed, charging stopped	Vyhledávání selhalo, nabíjení ukončeno
cleaning mode updated	Úklidový mód aktualizován
connecting failed , please try again	Spojení selhalo, zkuste znovu
wifi connected, device connecting	WiFi připojeno, zařízení se připojuje
please try again later	Prosím zkuste znovu
please restart in new position	Prosím zapněte a vypněte
error	Chyba
recharging	Nabíjení
map building, please wait	Tvorba mapy, prosím čekejte
route planning, please wait	Plánování trasy, prosím čekejte
charge station searching, please wait	Hledání nabíjecí stanice, prosím čekejte
robot blocked, trying to escape	Robot zablokován, prosím zkontrolujte
path blocked, trying other paths	Cesta zablokována, zkusím jiné cesty
starting, please wait	Zapínání, prosím čekejte
scheduled cleaning start	Spuštění plánovaného úklidu
selected mode cleaning	Zvolený režim úklidu
area confirmed	Plocha potvrzena
Edge Cleaning start	Spuštění čištění po obvodu
Charging Start	Spuštění nabíjení

Hlasová komunikace vysavače Salente L7

• všechny povely nemusí být dostupné pro tento model

battery low	Nízká kapacita baterie
please wait and try again later	Prosím zkuste později
error	Chyba
hi master, what's up	Jsem zde
Auto Self-cleaning available	K dispozici je automatické samočištění
Auto Self-cleaning disabled	Automatické samočištění není k dispozici
wrong password, please reconnect	Špatné heslo, prosím připojte znovu
locating failed, cleaning paused	Vyhledávání selhalo, úklid pozastaven
self-cleaning start	Spuštění samočištění
self-cleaning Completed	Samočištění ukončeno
volume set up	Nastavení hlasitosti
can't find charge station	Nemohu najít nabíjecí stanici
robot seems stuck.	Vypadá to, že se robot zasekl

Běžné problémy

Problém	Řešení
Vysavač nejde zapnout	<ul style="list-style-type: none">• Je-li vybitá baterie, postavte vysavač do nabíjecí základny, aby se spojily jejich kontakty, zařízení se automaticky zapne (v případě úplně vybité baterie se zapne až po chvíli nabíjení).• Může se to stát při teplotě okolí pod 0 °C nebo nad 50 °C, použijte ho v rozmezí teplot 0-40 stupňů.
Vysavač se nenabíjí	<ul style="list-style-type: none">• Vyndejte vysavač ze základny, zkontrolujte, jestli svítí indikátor základny a jestli jsou spolehlivě připojené oba kabely napájecího adaptéru.• Pokud má vysavač nedokonalý kontakt se základnou, očistěte všechny kontakty, případně zkuste odtláčit boční kartáč na stranu.
Vysavač se nedobíjí	Vysavač je příliš daleko od nabíjecí základny, poponeste ho blíže a zkuste to znovu.
Neobvyklé chování	Vysavač vypněte a zapněte.
Neobvyklý hluk během provozu	Na hlavní kartáč, boční kartáče nebo na kola se mohly namotat cizí předměty, vypněte vysavač a nečistoty odstraňte.
Účinnost úklidu se zhoršuje nebo prach vypadává ven.	<ul style="list-style-type: none">• Nádoba na prach je plná, vyprázdněte ji.• Síťka filtru je ucpaná, vyčistěte ji nebo vyměňte.• V hlavním kartáči jsou zapletené cizí předměty, odstraňte je.
Nejde se připojit k WiFi.	<ul style="list-style-type: none">• Signál WiFi sítě je slabý, zajistěte, aby byl celý prostor signálem pokrytý.• Připojení k WiFi se nechová normálně, resetujte ji, stáhněte si nejnovější verzi aplikace a zkuste se znovu připojit.• Bylo zadáno nesprávné heslo.• Router vysílá v pásmu 5 GHz, ale vysavač může přijímat jen signál v pásmu 2,4 GHz.
Úklid v naplánovaném čase neproběhl.	Naplánovaný úklid se zahájí, jen když je baterie nabitá aspoň na 30%.
Vysavač spotřebovává malé množství energie, i když stojí v nabíjecí základně.	Vysavač spotřebovává malé množství energie, i když stojí v nabíjecí základně a to je žádoucí pro nejlepší výkon baterie.
První tři nabíjení by měly trvat asi 16 hodin.	Lithiovou baterii je možné použít hned po nabití a tato baterie nevykazuje tzv. paměťový efekt.

Řešení problémů

Oznámení	Řešení
Chyba 1: Oh dear! I cannot find the dust collector (Nemohu najít nádobku na prach)	Úklid se spustí po nasazení nádoby na prach.
Chyba 2: Please check if the radar on top has been covered or blocked (Podívejte se, jestli nástavec radaru není něčím zakrytý nebo zastíněný)	Horní radar je zakrytý, nebo je vysavač ve volném prostoru (na ploše 6x6 m nejsou žádné překážky).
Chyba 3: Please place me in a new location and try again (Postavte mě jinam a zkuste to znovu)	Vysavač zvedněte, nebo ho pověste do vzduchu.
Chyba 4: Please scrub the cliff sensor, and restart me from a new location (Očistěte snímač schodů a restartujte mě na jiném místě)	Snímač schodů je zakrytý, nebo je ve výšce.
Chyba 5: Please scrub the front sensor, and restart me from a new location (Očistěte přední snímač a restartujte mě na jiném místě)	Infračervený snímač proti kolizi je zašpiněný nebo zakrytý.
Chyba 6: Please scrub the right-hand sensor, and restart me from a new location (Vyčistěte snímač na pravé straně a restartujte mě na jiném místě)	Snímač zdi je zašpiněný nebo zakrytý.
Chyba 7: Please scrub the radar housing on top, and restart me from a new location (Otfete kryt radaru na horní straně a restartujte mě na jiném místě)	Radarový snímač proti kolizi je zašpiněný nebo zakrytý.
Chyba 8: Please check if the bumper has been blocked in some way (Zkontrolujte, jestli není nějak zaseknutý nárazník)	Okra ový nebo kolizní snímač je zalepený.
Chyba 9: Master, please clean the dust container and filter (Vyprázdňte nádobku na prach a vyčistěte filtr, šéfe)	Je plná nádobka na prach, nebo je třeba vyměnit filtr.
Chyba 10: Dust container has been removed, please clean the container and filter (Je vydaná nádoba na prach, vyčistěte ji a také filtr)	Po ohlášení chyby 9 uživatel vyndal nádobku na prach, a proto se zahlásila chyba 10.
Chyba 11: I'm stuck, please help me! (Zasekl jsem se, pomozte mi!)	Vysavač se někde zaklínil.

Řešení problémů

Oznámení	Řešení
Chyba 12: Please place me correctly! (Postavte mě rovně!)	Vysavač je nakloněný.
Chyba 13: Please check if my wheels have become blocked somewhere (Podívejte se, jestli se mi někde nezablokovala kolečka)	Hnací kolečko je zaklíněné nebo zamotané.
Chyba 14: Please check if the main brush has become stuck (Zkontrolujte, jestli není zablokovaný hlavní kartáč)	Hlavní kartáč je zamotaný nebo zaklíněný.
Chyba 15: Please check if the side brushes have become stuck (Zkontrolujte, jestli nejsou zablokované boční kartáče)	Boční kartáč je zamotaný nebo z klíněný.
Chyba 16: What's going on? (Co se děje?) Where is the docking station? (Kde je nabíjecí základ na?)	Nabíjecí základnu nejde najít, nebo je odpojená od napájení.
Chyba 17: Oh dear! (Propána!) Program error, please restart me (Chyba programu, restartujte mě)	Podivné chování je způsobené neznámou chybou, vysavač restartujte.
Chyba 18: Error encountered initiating shutdown (Při vypínání došlo k chybě)	Vysavač upozorní uživatele a automaticky se vypne, nebo se nabíjí.
Chyba 19: Low battery, please recharge (Vybitá baterie, dobijte ji)	Když je kapacita baterie příliš nízká a vysavač není v nabíjecí základně, úklid se přeruší (kapacita baterie je menší než 10%).
Chyba 20: To shut me down, please place me away from the docking station (Když mě chcete vypnout, vyndejte mě z nabíjecí základny)	Vysavač se vypíná, když se ještě nabíjí v základně.

Bezpečnostní informace

Omezení

- Výrobek je určený pro úklid podlah v domácím prostředí, nelze ho používat venku (např. k úklidu balkónů), předmětů mimo podlahu (např. pohovky) a v kancelářském či průmyslovém prostředí.
- Nepoužívejte výrobek na venku a na zvýšených místech (různé přístřešky, venkovní terasy a vrchní plochy nábytku) bez ochranného ohrazení.
- Vysavač nepoužívejte při teplotách nad 40 nebo pod 0 °C, případně jsou-li na podlaze rozlité nějaké kapaliny nebo lepkavé látky.
- Kabely ležící na podlaze před úklidem někde zavěste, aby se do nich vysavač nezamotal.
- Snadno rozbitné předměty a odpadky (např. plastové sáčky apod.) z podlahy odstraňte, aby vysavač případným lehkým nárazem nezpůsobil škodu, nebo nějak neuvízl.
- Osoby s fyzickým, duševním nebo smyslovým postižením (a děti) nesmějí se zařízením pracovat a obsluhovat je.
- Děti si s výrobkem nesmějí hrát. V době, kdy vysavač uklízí, odveďte děti a domácí zvířata jinam.
- Hlavní kartáč a ostatní nástroje vysavače uložte mimo dosah dětí.
- Na stojící nebo pohyblivé se vysavač nic nedávejte (to platí i pro děti a domácí zvířata).
- Když vysavač pracuje, nepřibližujte se k sacímu otvoru vlasy, prsty, nebo jinými částmi těla, stejné pravidlo platí i pro domácí mazlíčky.
- Výrobek nepoužívejte k odstranění hořících předmětů, např. hořících cigaret.
- Nepoužívejte vysavač na úklid koberců s dlouhým vlasem (některé tmavé koberce se nesmí normálně vysávat).
- Nenechte vysavač nasát tvrdé nebo ostré nečistoty (odpad z dekorativních materiálů, střepy, hřebíky atd.) • Vysavač při přenášení nedržte za ochranné kryty, laserový snímač vzdálenosti nebo za nárazník.
- Při čištění a údržbě vysavače i nabíjecí základnu vypnejte.
- Na čištění nepoužívejte vlhkou utěrku a žádné tekuté čisticí prostředky.
- Výrobek používejte striktně podle návodu k obsluze. Za jakékoli škody a poranění zaviněné nesprávným používáním bude odpovědný uživatel.
- Funkci vytírání nepoužívejte na koberce a horní plochy nábytku.
- Před nabíjením baterie z vysavače nezapomeňte vyndat nádobu s vodou.

Bezpečnostní informace

Baterie a nabíjení

- Nepoužívejte baterii, nabíjecí základnu nebo nabíječku od jiných výrobců.
- Nesnažte se oživit nebo rozebírat baterii nebo nabíjecí základnu.
- Nabíjecí základnu umístěte dále od zdrojů tepla (např. radiátorů).
- Kontakty nabíjecí základny nečistěte vlhkým hadrem nebo vlhkýma rukama.
- Použité baterie nevyhazujte do komunálního odpadu. Použité baterie nechte zlikvidovat firmou specializovanou na recyklaci.
- Poškodí-li se napájecí kabel, hned ho nahraďte jiným, pořízeným z oficiálních zdrojů.
- Vysavač transportujte v originálním obalu a ve vypnutém stavu.
- Pokud se vysavač nebude dlouho používat, nechte nabít baterii na plnou kapacitu a potom ho uložte na suchém, chladném místě. Nejméně jednou za 3 měsíce nechte baterii dobít, aby se příštím vybitím nezničila.

Informace o bezpečnosti laseru

- Laserový snímač vzdálenosti vysavače vyhovuje normě pro laserové výrobky třídy 1, IEC60825, a negeneruje nebezpečné laserové záření.



Likvidace: Symbol přeškrtnutého kontejneru na výrobku, v příložené dokumentaci či na obalech znamená, že ve státech Evropské Unie musí být veškerá elektrická a elektronická zařízení, baterie a akumulátory po skončení jejich životnosti likvidovány odděleně v rámci tříděného odpadu. Nevyhazujte tyto výrobky do netříděného komunálního odpadu.



PROHLÁŠENÍ O SHODĚ

Tímto společnost Abacus Electric, s.r.o. prohlašuje, že SALENTE L7 splňuje požadavky norem a předpisů, které jsou relevantní pro daný typ zařízení.

Plné znění Prohlášení o shodě naleznete na <ftp://ftp.salente.cz/ce>

Dovozce / Dovožca / Importer / Importőr

Abacus Electric, s.r.o.

Planá 2, 370 01, Česká republika

Výrobce / Výrobca / Manufacturer / Gyártó

Naxya Limited

No.5, 17/F, Strand 50, 50 Bonham Strand, Sheung Wan, Hong Kong

Vyrobena v Číně

Copyright © Abacus Electric, s.r.o.

www.salente.cz

Všechna práva vyhrazena.

Vzhled a technická specifikace výrobku se mohou změnit bez předchozího upozornění.